

熟練大工の作る長持松の家

LiKes標準仕様書



断熱材



内部結露の恐ろしさ！！

内部結露は、住宅の主要構造部を腐らせてしまう、恐ろしい【家の病気】です。しかも外見では分からず進行してしまいます。だからこそ予防のための処置が重要になります。

結露というのは、空気が冷たい壁などに接し、その空気が冷やされ、空気に含まれなくなった水分が壁などの表面に水滴となって表れる現象です。そして、そのほとんどは、柱や合板、石膏ボードという材料の表面温度が低下することによって起きています。

内部結露 (NIKKEN HOME BUILDER より) 温度差が大きいほど結露は起こりやすく、それを緩和するのが断熱材なのです。



なぜ半額になるの？

アクアフォーム現場発泡断熱材だから隙間のない構造で暖冷房の熱ロスがありません。具体的に暖冷房費で比較すると旧省エネの1/2以下に抑えられるのです。

年等 暖冷房費 (円・年)	IV地域
次世代省エネ	80,500
新省エネ	140,000
旧省エネ	180,300

※IV地域120㎡の住宅の場合



CO₂の排出量を削減！地球温暖化を防止!



CO₂を削減し地球を守る 新しい断熱材アクアフォーム

水から生まれた
環境にやさしい断熱材

現場で「発泡施工で」
細かい部分の隙間を解消



アクアフォーム
(硬質ウレタンフォーム)

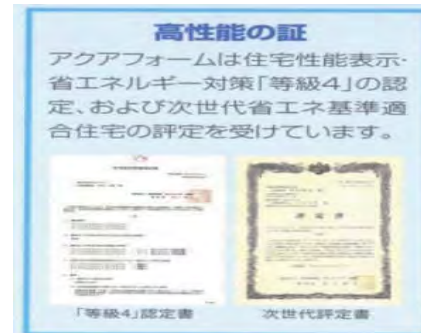

アクアフォームは、住宅の隅から隅まで家全体をすっぽり覆ってしまう現場吹き付け発砲による断熱工事です。透湿性も低く、断熱内部に湿気を侵入させないため、躯体内の結露を防止し、建物の耐久性を高めます。

通常はフロンガスを使用して発砲させることが多いウレタンフォーム。アクアフォームは水を使って現場で発砲させます。これにより柱と柱の間や、細かい部分にも隙間なく充填することができます。

アクアフォームはイソシアネートと水を含むポリオールを混合することで発生する炭酸ガスを発泡剤として利用するので、オゾン層破壊や地球温暖化の原因となるフロンガスを全く使用しない、地球にやさしいウレタンフォーム素材として開発されました。また、人体への影響も考慮し、アレルギーなどの原因とされる有害物質、



【実験】

ウレタン樹脂とイソシアネートを混ぜ

かき混ぜ、だんだんと膨らんで...

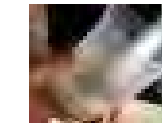

一瞬でこんなに膨らみます!!!

ゆれが半減 摩擦源震装置UFO-E



UFO-Eってなに？

地震エネルギーを小さくする“摩擦減震”により
木造家屋の倒壊を防ぐ建築金物です。



基礎パッキンのように基礎と土台の間に挟んで使用します。動力やクッション、パネなどはありません。



UFO-Eのパーツ同士がこすれあい、その摩擦抵抗で揺れにブレーキがかかります。



基礎から土台への揺れの伝わりが小さくなり、新耐震基準を超える大型地震による倒壊を防ぎます。

木造大型地震対策事情(2016年)

震度階(目安)	建物倒壊の可能性大→														記事						
	3	4	5弱		5強		6弱		6強				7								
加速度 gal	0	50	100	150	200	250	300	350	400	450	500	550	600	650	700	750	800	850	900	950	1000以上
木	耐震構造	木造新耐震基準														新耐震基準を超えてから減震力を発揮！					
	摩擦減震	摩擦減震装置「UFO-E」 20~50万円/棟																			
造	免震構造	免震構造 500万円前後														ゆっくり大きく揺れる 木壁が破壊してから効果が出る場合に注意！					
	制振構造	制振構造 40~100万円/棟 (偏芯・偏揺れ注意)																			
木造住宅における地震対策の比較	目的	耐震構造		摩擦減震				免震構造				制振構造									
	方法	耐震壁を強化する		建物と基礎の間に摩擦減震装置「UFO-E」				建物と基礎の間に積層ゴム、ローラなどの免振材				オイルダンパー、粘性ゴムなど、壁内に取り付ける									
	価格	◎ グレードによりまちまち		◎ 20~50万円 ※1				× 500万円前後				○ 40~100万円									
	メンテナンス	◎ 不要		◎ 不要				△ 地震後点検・定期点検				◎ 不要									
	プランの自由度	△ 壁の配置		◎ 問題なし				◎ 問題なし				× 壁の量が多くなる									
	施工条件	◎ 特になし		◎ 特になし				△ 軟弱地盤不可				○ 場合により補強要									
	性能	△ 大地震には倒壊の可能性あり		◎ 大地震を300gal~400galに低減				◎ 大地震を震度3~5に低減				△ 木造壁に負担が多く減震を期待できない									
	偏芯・バランス	○ 壁の配置に注意		◎ 問題なし				◎ 問題なし				× 壁の配置に要注意									
	家具の転倒	× 転倒防止要		× 転倒防止要 ※2				◎ 家具の形状により個別対策				× 転倒防止									
	総合評価	△ 大地震に追加対策が要		◎ ①減震効果大 ②低コストで、施工が簡単 ③床下通気の付加価値 ④木造の大地震対策に最適				△ 減震効果大だが、高価				? 偏芯・バラバラ揺れ木造には不向き									

※1、大型住宅は別途ご相談ください
※2、熊本地震では家具の転倒はありませんでしたが、想定外が多い地震です。転倒防止、避難などは怠らないでください

UFO-E 3つの特長

1. 大型地震の揺れを半分にまで減震する実力！
阪神淡路大震災クラスの800galの大型地震を300~400galにまで減震します。
2. “摩擦減震”ならでの安心。
倒壊の危険をまなく偏芯、バラバラ共振が起こりません。偏った揺れによる柱破損などの心配もありません。
3. 特別な知識もノウハウも不要です。
設計変更、設備の変更も不要、役所への届出も施工も普通の基礎パッキン並みに簡単です。設置間隔がバラバラでも効果が変わらないので、難しい計算なしで簡単に設置できます。



UFO-Eの減震のメカニズム (動画) UFO-Eの原理、安全性及び設置箇所 (418KB/PDF版)

10,410棟の実績！ 採用実績はこちら

タイガーハイクリンボード

ホルムアルデヒド吸収分解せっこうボード



タイガーハイクリンボード (JIS A 6901)

タイガーハイクリンボードはタイガーボードの火に強い性能を保持したまま『シックハウス症候群』の原因となる空気中のホルムアルデヒドを吸収分解します。

特に空気環境の影響を受けやすい小さなお子様がいるご家庭におすすめです。

ホルムアルデヒド無対策の場合



タイガーハイクリンボードの効果



ホルムアルデヒド吸収分解せっこうボード

吸収 → 分解 → 分解 → 分解 → 吸収

ホルムアルデヒド吸収・分解イメージ

ハイクリンボードに付加したハイクリン性能が有害物質であるホルムアルデヒドと化学反応し、安定した物質と水に分解します



ハイクリンボードの施工(壁紙施工前)

タイガーハイクリンボードの性能

【試験方法】

- ①性能比較の為、タイガーハイクリンボードとタイガーボードを使用
 - ②6畳のモデルルーム内にホルムアルデヒドを強制的に発生させ初期濃度を 5ppm に設定
 - ③室内のホルムアルデヒド濃度をガス検知管により継続測定
- 【試験結果】
タイガーハイクリンボードを使用した場合、試験開始6時間後で気中濃度 0.05ppm の値(厚生労働省指針値以下の濃度)となり、ホルムアルデヒド濃度が低減されました。

タイガーハイクリンボードは一般的な住宅では5年(試験値)以上効果が持続しますので、新築時に購入した家具などからのホルムアルデヒドの放出が心配される場合は効果的です。

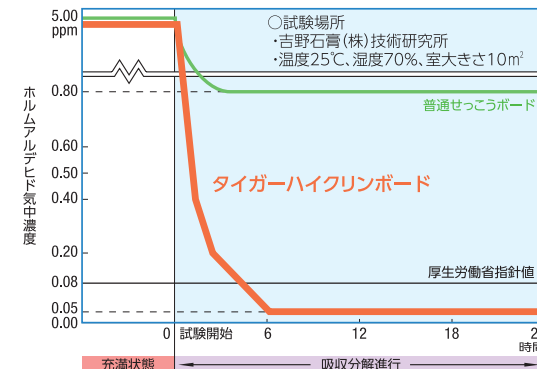

タイガーハイクリンボードは、(財)日本建築センターから「室内空气中の揮発性有機化合物汚染低減建材」として認定されています。

どうしてタイガーハイクリンボードが必要?

家具にはホルムアルデヒド濃度規制がありません!

東京都が収納家具を対象に調査したところ、国の指針値を超えるホルムアルデヒド濃度を放出する家具が確認されました。『低ホルム仕様』や『F☆☆☆』の表示の家具でも基準値を超えるものがありました。

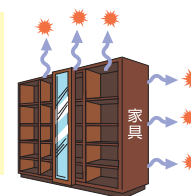

(H23年4月 東京都調べ)

気温の上昇と共にホルムアルデヒドも増加!

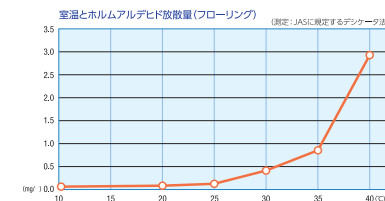

空気は人が摂取するものの中で最も大きな割合!

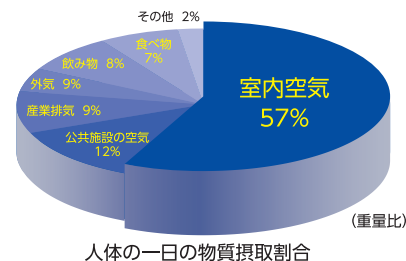

出典: 村上周三 「住まいと人体」
〔臨床環境医学〕第9巻第2号 p49 日本臨床環境医学会

お子様には空気環境への配慮が必要です!

お子様の場合、体重1kg当たりで比較すると1日の呼吸量は大人の2倍にもなります。家で過ごす時間が長い幼少期のお子様には住宅内の空気環境に配慮が必要となります。

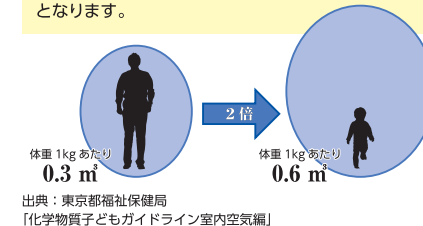

当社のこだわり木材について

木は軽くてもろいイメージがありますが、同じ重さで比べると…
 木の引張強度は鉄の約3倍、圧縮強度はコンクリートの約6倍です。
 地震のエネルギーは建物の重さに比例する為、軽くて強度がある木は耐震力のある素材です。



当社が主に使用しております柱材は、**芯を使った樹齢50年前後の国産無垢材です。**
 ナチュラル仕様は土台 桧 120角、通柱 杉 120角、管柱 杉 105角を使用しています。
 ライクス仕様は土台 桧 120角、通柱 桧 120角、管柱 桧 105角を使用しています。



国産ヒノキ
土台4寸角



法隆寺

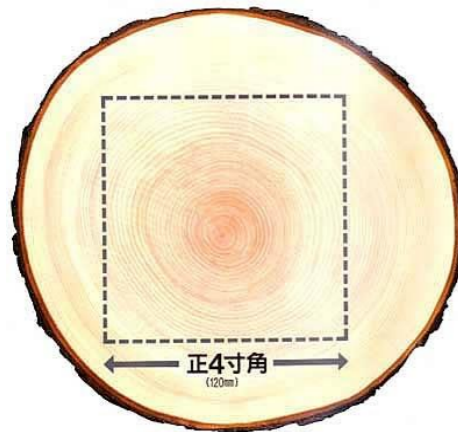

桧や杉などの針葉樹は切られてからも200年間強くなり続け、1300年を経過してようやく切られた時の状態
 に戻ると言われる程丈夫な木です。
 大変腐りにくく、世界最古の木造建築である、法隆寺の五重塔にも桧が使われています。
 その強度と耐久性には、絶大なる信頼感があります。

実験「野外での木材腐朽テスト」下の写真は、木材・住宅情報交流組織LICC(リック)が行ったテストの様子です！

野ざらし3年目の杉・桧は幹の外側には傷みが見られますが、
 木材の中心部はキレイなままです。
 ミツガは下方が腐り始め、ホワイトウッドは全体的に腐っています。



そして、4年半後の下の写真はホワイトウッドは
 朽ち果てて崩壊してしまっています。
 杉・桧は表面近くは多少傷んでいるものの
 耐久性に問題はありませんでした。



実際の住宅は屋根や壁があり、このように
 朽ち果てることはないでしょうが、
 ホワイトウッド(集成材)と桧・杉(無垢材)
 の耐久性には、かなりの差がある
 事は確かです。
 輸入材のホワイトウッド。
 とはいえ、ホワイトウッドという樹種がある
 わけではなく、北欧で伐採されたトウヒや
 スプルス
 など、色の白い木の総称です。
 ホワイトウッドの集成材は、近年急速に普及し
**日本の住宅の5割以上、
 建売住宅では7割程
 柱材として使用されています。**

半永久的に効果が持続する ホウ素系防腐防蟻剤

“ホウ酸”について、
ご説明いたします。

ホウ酸は“天然物”

ホウ酸は米・カリフォルニア州や西トルコの鉱脈で採掘される「ホウ酸塩鉱物」を精製して作られます。ホウ酸は鉱脈のほかにも、海水、淡水、岩石、すべての植物、土壌などに存在する“天然物”です。



“安全”で“効果が低下しない”⇒

鉱物由来のホウ酸は、分解や揮発することが無いから、効果が低下しないぞ！
合成殺虫剤（農薬）は3～5年で無くなるから、注意が必要じゃぞ！

—持続効果比較—

ホウ酸 

合成殺虫剤  3～5年

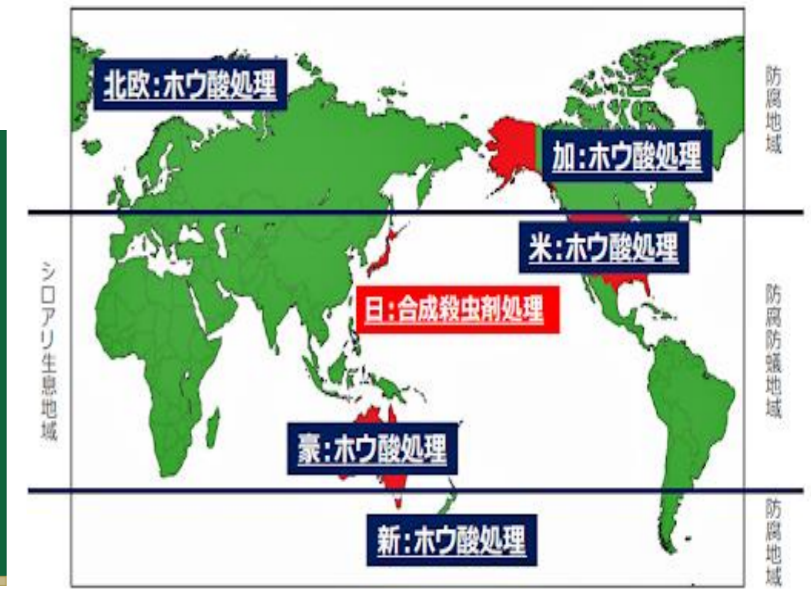

日本での木材保存剤は一般的には農薬の合成殺虫剤です。その農薬成分は、わずかながら蒸散しつづき、健康を害す恐れがあります。また、3～5年で蒸散しつくし、無処理状態になるので、**3～5年毎に再処理が必要で**、そのたびに費用が発生します。

一方、ホウ酸は、蒸散することは無く、建物内の空気を汚しません。また、**長期間効果を持続させるので、再施工の必要が全くありません。**ただし、ホウ酸は、水に溶けやすいので、外部で使うことが出来ません。

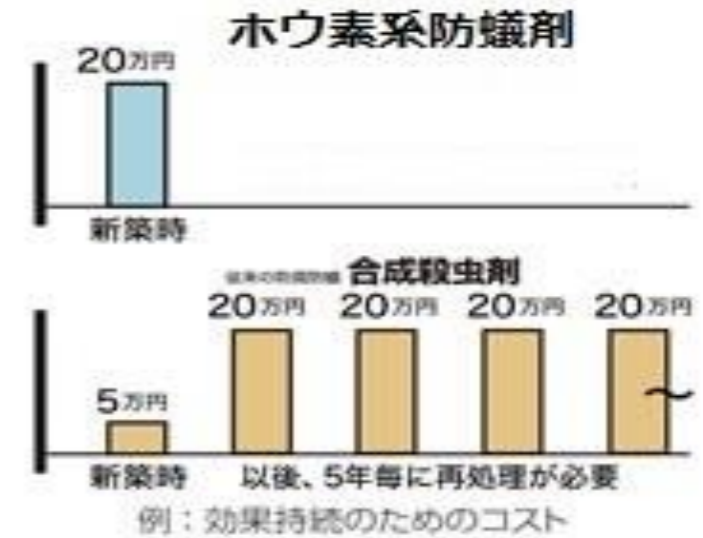

シロアリ駆除にホウ酸を使用するメリット

ホウ酸のメリットとしては下記の通りです。**半永久的に防蟻効果が続く**

人を含めた哺乳類にとって安全低コストでシロアリ駆除ができる

シロアリ駆除にホウ酸を使う1つ目のメリットは、防蟻効果が半永久的に続くということです。

ホウ素は薬剤などの有機物でないので、経年による揮発や滅失することはありません。

そのため、一度施工すればそのホウ酸が存在し続ける限り、効果が持続するのです。

ホウ酸の毒性は、腎臓がある生き物なら体内で分解ができます。

そのため、ホウ酸の急性毒性は、食塩と同程度と考えてよいです。

人間を含めた哺乳類には腎臓があるため、

仮に摂取しても短時間で排泄できるため、

ホウ酸は安全な物質と言えます。



アメリカの平均寿命は84年で、日本は30年。

工法や環境が似ているのに、何が違うのでしょうか？



⇒ホウ酸処理!! 再処理できない箇所は要注意!

あとで再処理ができない壁の中の柱などに、効果が無くなる薬剤を使っちゃいかんぞ！
無くなったら無処理と同じじゃからな。

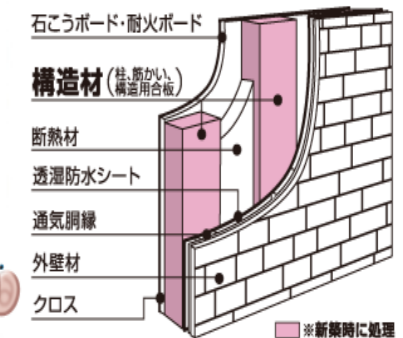

ライクスホームの(株)日本住宅保証検査機構JIO検査と保証

各種保証書・証明書発行

お引渡しの際に、以下の各種保証書・証明書を発行致します。

1. 住宅瑕疵担保責任保険【(株)日本住宅保証検査機構(JIO)】
2. 住宅設備機器について各メーカーの保証書
3. 自社発行アフターメンテナンス保証書

保証期間



保証の対象になるのは、ライクスホームの施工による住宅です
但し、継続して6ヶ月以上居住しない場合及び、お引渡し後10年以内に他社様にて増改築工事を行った場合は対象外となります。



お引渡し

定期点検実施(一部保証期間終了)

2年

10年

保証開始

短期保証終了

長期保証終了

短期保

長期保証

保険期間は住宅の引渡しから10年間です。

保険の対象となるのは住宅品質確保法に

定められた、「構造耐力上主要な部分」と、「雨水の浸入を防止する部分」です。

具体的には柱や基礎等、不具合があると住宅の強度が低下してしまう部分や、屋根や外壁等、きちんと防水処理していないと雨水が浸入してしまう部分です。

保険の対象となる新築住宅の部分



もしも保険期間中に不具合が発生したら?

不具合があったら事業者が保険金でしっかりと補修します。

「JIOわが家の保険」では、不具合に対する保証を事業者が義務付けているので安心です。また補修にかかる費用を保険でカバーできるので、必要な工事が確実に実施できます。

【保険金の支払限度額】2,000万円

戸建て住宅はオプションで3,000万円～5,000万円まで選択できます。



「JIOわが家の保険」は
建築中の現場をJIOの検査員が検査します。

建築中の現場検査が不具合(かし)の発生防止につながります。

保険の加入にあたって、
建築中に現場検査を実施します。
検査では建築士の資格を持ったJIOの検査員が、
「構造耐力上主要な部分」と
「雨水の浸入を防止する部分」について
チェックします。



定期点検の時以外でも、気になることがあれば迅速に対応いたしますのでいつでもご連絡下さい。

- ・建具の不具合
- ・床下の点検(シロアリチェック)
- ・設備の点検 等々わからないことや疑問点がありましたら、お気軽にご連絡下さい。

基礎、構造

ベタ基礎

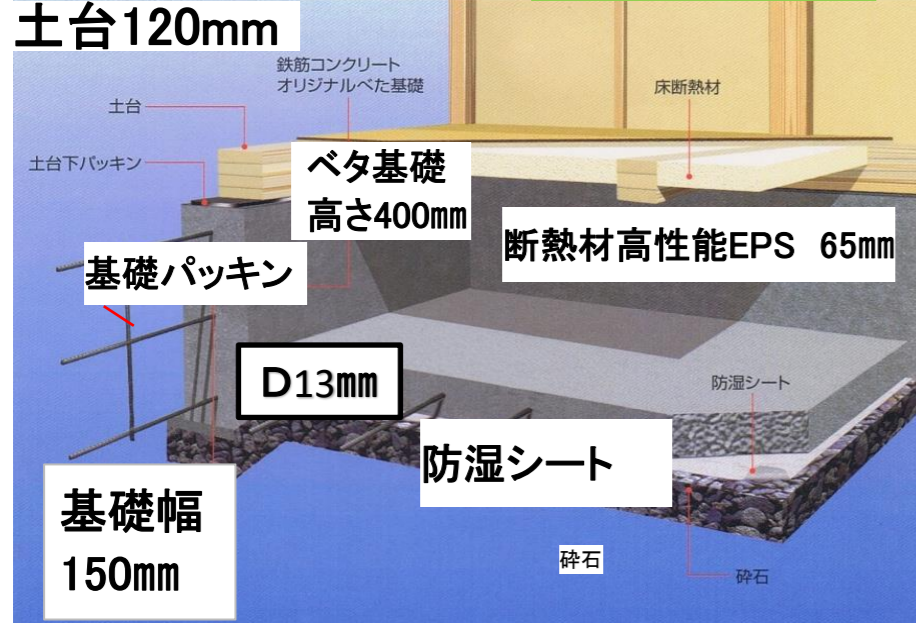

Likes仕様は在来工法に構造用面材をプラスした耐震構造です

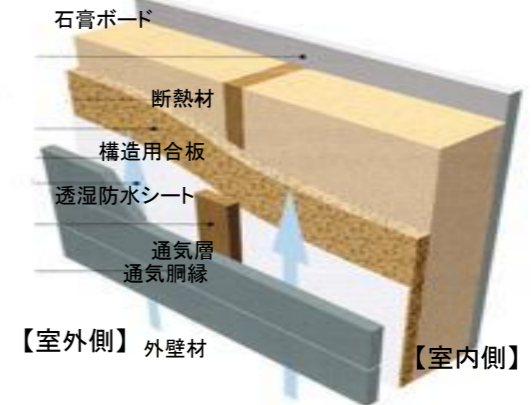

剛床工法・耐力面材 (木造軸組パネル工法)

大空間を可能にする水平剛性の向上

剛床工法

el-Felidiaの床は、構造体と強力に一体化した剛床工法を採用。更に24mm厚の構造用合板を留め、床を面構造にすることで水平剛性を高めました。これにより、地震や台風時に床面が受ける横揺れやねじれを抑制することができます。

高品質な構造用合板を採用

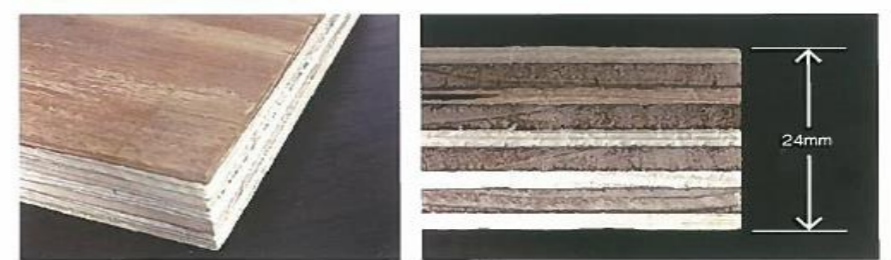

床に使用する構造用合板は厚さ24mm。当社では屋根を形成するパネルに使用される構造用合板とともに、厳しい検査をクリアした強度を誇る高品質なものを採用しています。24mm厚の構造用合板は剛性の高い床構造を実現し、地震による床から壁へ伝わるダメージを抑制します。

横揺れ、ねじれに強い剛床工法

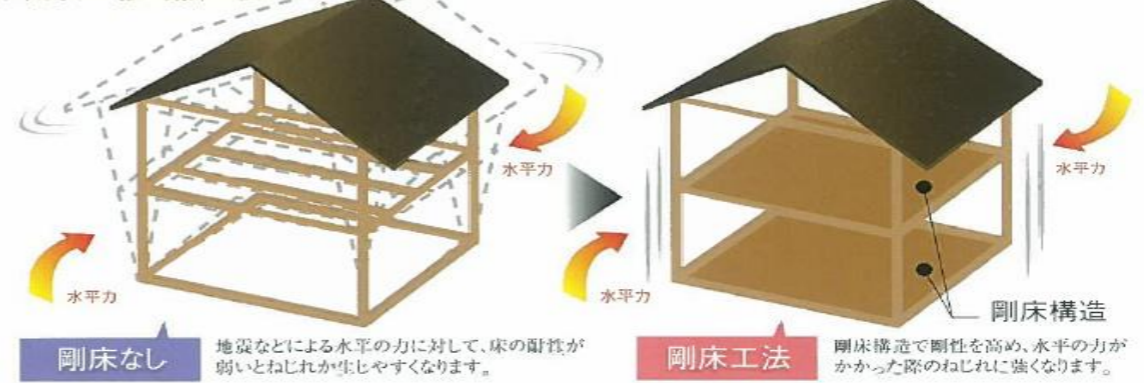

剛床工法の仕組み

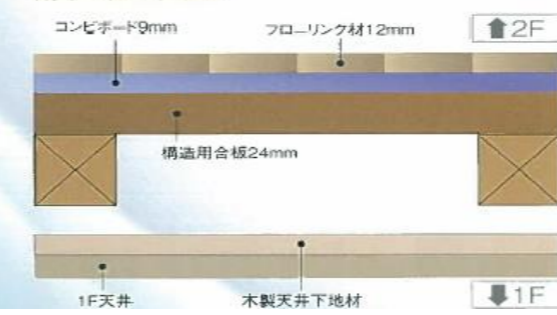

床全体を一体化して床面を強化

1階と2階の床には剛床工法を採用しました。梁に24mm厚の構造用合板を直接留め、柱・梁と床面を一体化。地震の際の横揺れに効果を発揮し、一般的な根太工法に比べて横からの力に対する強度が約2倍になりました。

ベタ基礎とは、建物の底部のコンクリートが隙間なく連続し、基礎の底部が一枚の板状になっている基礎のことです。地盤に施工された鉄筋コンクリート面全体で建物を支える構造になっているため、地震や台風などの衝撃を効果的に地盤へ逃がす事が可能です。地面をコンクリートで覆うので地面から上がってくる湿気を防ぎ、シロアリの侵入も防ぎます。

基礎パッキン

メリット その① 全周換気

建物の全周からの床下換気になり、湿気がたまりやすい角部分もしっかり換気できます。

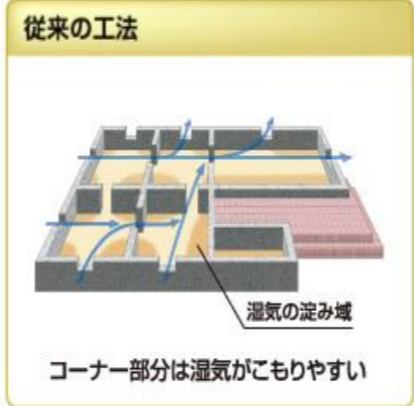
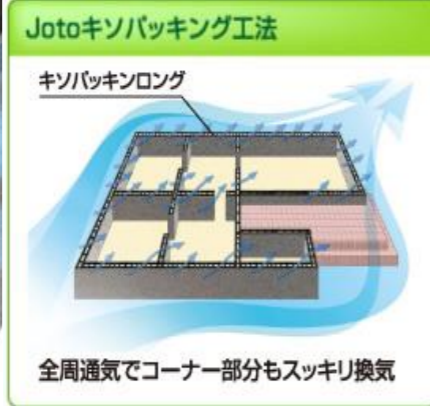
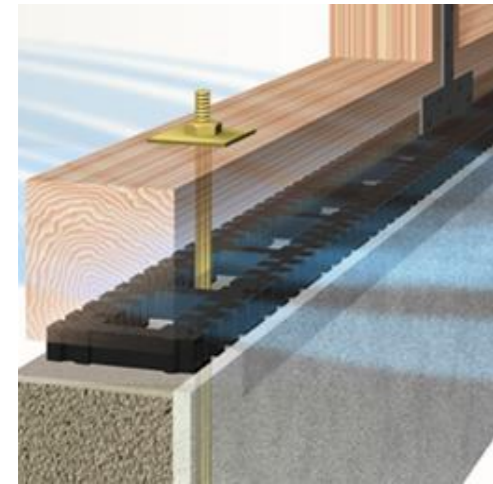

基礎パッキンロング工法とは基礎の上にパッキンを敷きその上に土台をのせる工法です。



地震による換気口の断裂

メリット その② 安全・剛性

床下換気口のように基礎を削る必要が無いので、基礎の剛性を保ちます。基礎パッキン工法は振動実験や、経過住宅のデータなどでも安全性が確認されています。

杉の無垢床材16帖まで標準仕様になります。



夏はサラツとしている
調湿性が高い杉は、湿度が高くなると組織細胞内に湿気を吸収します。そのため合板フローリングのようにベタベタすることなく、夏場でもサラツとしているのです。



●冬は、温かい

断熱性が高い杉は、組織細胞内に空気を沢山含んでおり極めて高い断熱性能を持っています。そのため冬場でも合板フローリングのようにヒンヤリすることはありません。それどころか、常に触れている部分は温かくなっていくのです。

●とにかく肌触りが良い！

夏場でもサラツとしていて、冬場でも温かい理由の一つが床の表面仕上げです。耐傷性の高い塗装仕上げを施した合板フローリングと違い、無垢材は余計な塗装を施さない無垢そのまま仕上げ！まるで赤ちゃんのお尻のような肌触り？だから、裸足で歩くと、とっても気持ちが良いのです。

●経年変化を楽しめる

無垢の木は、私達人間と同じように生きています。呼吸しています。

だから日焼けをして褐色もします。色鮮やかだった杉の床も経年変化で少しずつ飴色へと変化していきます。だから時間が経って

古くなればなったで日に日に愛着が湧いてくるのです。

●丈夫で長持ち！

糊で貼り合わされた合板に、無垢の単板やフィルムを貼った一般的なフローリングの耐用年数は15～20年と言われ使用環境によって表面が剥がれたりする場合があります。



JIO新築住宅かし保険「追加外装下地検査」のご案内

実は、瑕疵事故の**94%**が
「**雨漏り**」でした!

事故が発生すると…、いろいろな問題が起こります。

お客様に多大なご迷惑が…

信用の失墜につながる…

対応にかかる時間と費用を考えると…



JIOの「追加外装下地検査」が雨漏りの不安を解消します。



瑕疵事故内容の割合
(2009年10月以降 申請受付物件44万件的な新築住宅に対して 当社調べ)

JIOの「追加外装下地検査」とは?

完成すると見えなくなる防水部分の検査です。

- 1回目 基礎配筋検査
- 2回目 躯体検査
- 3回目 追加外装下地検査
- 竣工

主な検査項目



窓等の開口部の防水措置



対象住宅

「JIO新築住宅瑕疵保証」にお申込みいただく階数3以下の住宅

検査のタイミング

「防水下地張り工事の完了時」になります。木造住宅の場合は、外壁の下地等(防水紙等)の工事が完了した段階で現場検査を行います。

検査の方法

検査員目視または計測で行います。この検査は雨漏りに関する瑕疵を捉える取組みとして行いますが、防水が必要な部位すべてを確認するものではありません。



瓦木の上端部や外壁との取合い部



外壁貫通部の防水措置

累計検査数8万件*のJIOにおまかせください!

*2009年7月~2013年3月の「追加外装下地検査」実施検査数

実際の検査指摘事例等をご紹介します。裏面をご覧ください。

実際に「追加外装下地検査」を受けた物件では

13%*に「指摘あり」

*2012年4月~2013年3月の実施検査数20万件に対して

検査してよかった!

検査指摘事例と施工のポイント

指摘事例① 貫通部

ダクトとの取合い部において防水措置が実施されていません。



ダクトと防水紙を専用部材(防水テープ等)で密着させる必要があります。

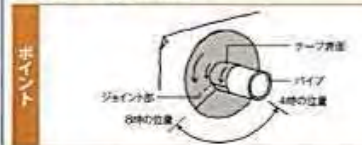

- ジョイント部は上側のテープ剥離となるようにし、目安として4~8時の位置で残るようにします。
- テープに「しわ」が入らないように入念に圧着します。{「しわ」は水溜(みずあみ)となり雨水が滲入します。}

指摘事例② 開口部(サッシ廻り等)

サッシの枠と防水紙の取合い部で防水措置が実施されていません。



サッシ枠と防水紙を専用部材(防水テープ等)で貼り付ける必要があります。

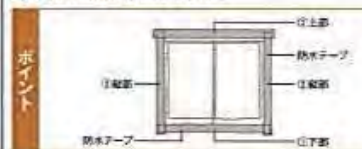

- 防水テープは①下部→②側部→③上部の順に貼ります。
- 下部テープ機能が上部テープを突き出ないように、また、側部テープの上端が上部テープを突き出ないように貼り付けます。

指摘事例③ 笠木と外壁の取合い部

笠木と外壁の取合い部の防水措置が実施されていません。



取合い部の三面交点のピンホールをふさぐように専用部材(防水テープ等)を貼り付ける必要があります。

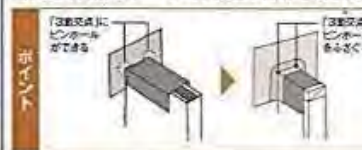

- 伸張タイプ片面粘着防水テープを使用し、しわが入らないように貼り付けます。
- 伸張タイプの防水テープを使用すると、しわが入らなくピンホールがふさぎやすくなります。

雨漏りしやすい部分や施工のポイントとなる部分を検査することが、雨漏り防止につながります。

検査後の報告

検査結果(指摘箇所がある場合はその内容を含む)を事業者様へ報告いたします。「報告書」と「検査写真」はJIO Web システムからご確認いただけます。
※結果に応じて是正・施工いただいた部分の写真の提出をお願いします。

ご注意

この検査をご希望の場合は保険申込時に「追加外装下地検査実施住宅」のコースを選択してください。保険申込後の追加申込・キャンセルはできません。

高耐候タイプ

ファーストクラスのクオリティ! 住まいのロングライフパートナー!

日本窯業外装材協会 (NYG) 推奨品

建築用シーリング材

1成分形変成シリコン系

LM (低モジュラス) 型

SRシールH100

JIS A 5758

建築用シーリング材

F-1.2.5F-8020 (MS-1)

CERI CE0609001

JISA F ☆☆☆☆認定品

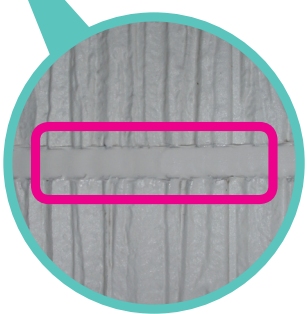
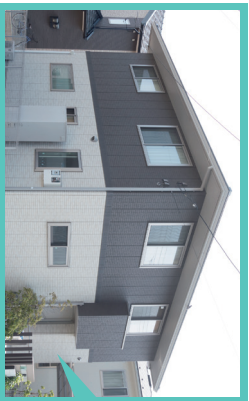

こんなところで使われます。



SRシールH100リーダーチャート

SRシールH100
■ 他社高耐候1成分形
■ 変成シリコン系
■ 他社高耐候1成分形
■ ポリウレタン系

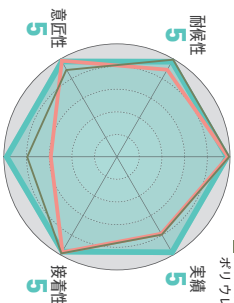

※期待耐用年数30年

※上記リーダーチャートは当社調べより

すぐれた防汚性

メンテナンスサイクルが長くなってもシーリング材が汚れてしまっても、その意匠性が保たれます。SRシールH100は汚れが付きにくく、外壁の目地をきれいに保つことができます。SRシールH100は防汚性能にも優れています。

SRシールH100のポイント

1 すぐれた耐候性 (期待耐候年数30年)

他社に先がけて高耐候品を開発し、発売いたしました。従来の変成シリコン系シーリング材よりも表面耐候性が格段にすぐれ、屋外で使用された際の變形・変色・劣化等の変質が起りにくく、長期使用に適しています。

初期 (25倍拡大)	SRシールH100	変成シリコン一般品
6000時間経過	6000時間経過	2000時間経過
耐候試験後 (25倍拡大)		

※サンシャインウエサスター(以下サンシャインWOMと略)による厚膜耐候性試験。200~300時間が実暴露の1年に相当します。

2 すぐれた接着性

特殊高分子ポリマーの使用により、やわらかく復元力があり、接着性能を長期的に維持します。また応力緩和タイプのため、シーリング材が動きに合わせて伸縮し、はがれが起きにくい特性を持ちます。

3 メンテナンスサイクルの緩和

高耐候シーリング材のため、メンテナンスサイクルを長く保て、経済性にすぐれています。特に、高耐候のサンディングへの切り替えの際に併用することで、メンテナンスの頻度を減らし、トータルコストの削減につながります。

変成シリコン一般品	SRシールH100 (高耐候タイプ)	高耐候サイディング
定期点検 不具合部分のみ交換	定期点検 不具合部分のみ交換	定期点検
定期点検 全面交換	定期点検 不具合部分のみ交換	定期点検
定期点検 不具合部分のみ交換	定期点検 不具合部分のみ交換	定期点検
定期点検 全面交換	定期点検 不具合部分のみ交換	定期点検
定期点検 不具合部分のみ交換	定期点検 不具合部分のみ交換	定期点検
定期点検 全面交換	定期点検 全面交換	定期点検 全面塗装

施工 5年 10年 15年 20年 25年 30年

※標準や使用条件によってメンテナンス時期は異なりますので、目安として活用してください。
※品質保証ではなく、補修・交換(有償) 時期の目安として活用してください。
※定期点検により、経年による補修が必要な部分が見られた場合は、部分補修してください。

サンライズ株式会社

本社 / 〒541-0045

大阪府大阪市中央区道修町 1-7-1
北浜 TNK ビル 10階

TEL 06-6202-7700

FAX 06-6202-7900

Eメールアドレス

sunrise-ho@sunrise-bg.co.jp

営業拠点

札幌 / 仙台 / 関東 / 横浜 / 岡崎 / 大阪 / 高松 / 広島 / 福岡

お問い合わせは下記までご連絡ください。

一年中快適な遮熱高断熱(Low-E)複層ガラス。夏を涼しく冬を暖かく。

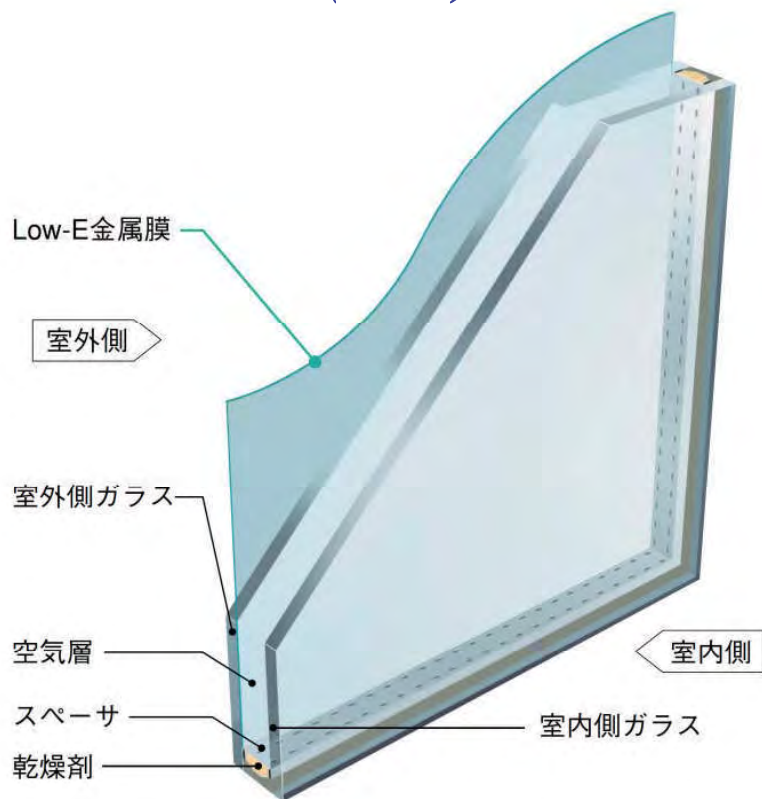

暑い夏も室内は快適！
しかも、UVカット効果で、
窓際の紫外線も安心！！

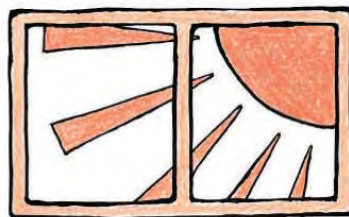

Point 1

夏は太陽熱の侵入を防ぎ、冷房効果を高めます。
室外側ガラスにLow-E金属膜をコーティングした夏冬兼用の遮熱高断熱タイプのLow-E複層ガラス。室内に入る太陽光を50%以上カットし、冷房効果を高めます。

Point 2

冬は暖房熱を外に逃がさず快適な環境を保ちます。
Low-E金属膜が冬の室内熱を外へ逃がさないため、通常の複層ガラスより暖房効果が上がります。

Point 3

紫外線も76%カット。
紫外線領域の吸収性能が高いため、太陽光だけでなく、紫外線も大幅カット。

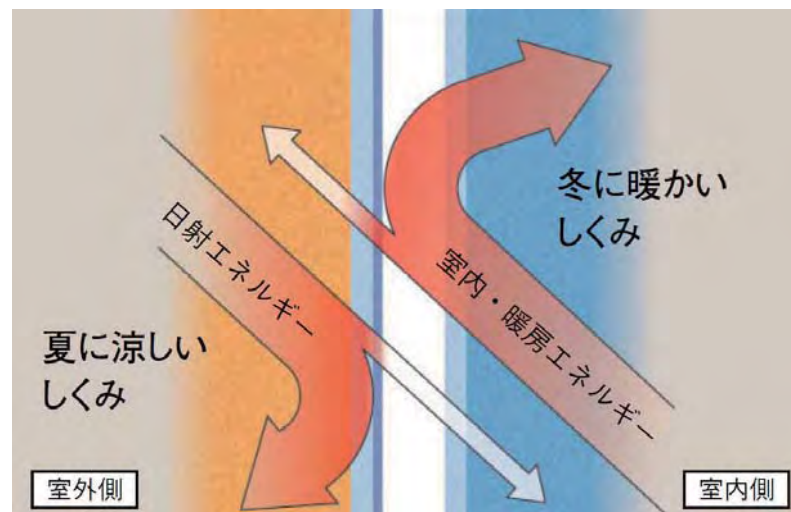

※ ガラス色はブルー1色をご用意しています。

鮮やかでクールな新色追加で、バリエーションも充実!

COLOR BEST 遮熱GLASSA (遮熱グラッサ・シリーズ)

コロニアル遮熱グラッサ



★★★★	製品 本体	5.2	68	一般名物 平形屋根用スレート型5.2 (一文字)	適用地域 一般地域 ○ 準地域 ○ X	屋根30分耐火構造 FP030RF-9082 (耐火耐力:中心値 90kg/L)
------	----------	-----	----	--------------------------------	------------------------	--



**環境技術
実証事業**

ETV 環境省

環境省による「環境技術実証事業」とは、すでに実用化された先進的課題技術を第三者機関が客観的に評価し、その普及を促進する事業です。コロニアル遮熱グラッサは完全な自然エネルギーによる「ゼロエミッション」削減効果分析(建築物外皮による空間取得低減効果)において効果的であり、環境省環境技術実証マップを登録しました。

※平成23年度(実証番号05-1115)グラッサ・クールブルー、グラッサ・クールホワイト
平成24年度(実証番号05-1248)グラッサ・クールベージュ、グラッサ・クールオレンジ
平成25年度(実証番号05-1325)グラッサ・クールグリー、グラッサ・クールブラウン

※グラッサ・クールブルー、グラッサ・クールレッドは平成25年度環境省認定

■仕様

層寸法/厚さ	910mm×182mm/5.2mm
1枚の重量	約5.2kg
標準的な0.33㎡当たりの枚数	20枚
標準的な0.33㎡当たりの重量	約68kg
積込人数	8枚
対応勾配	3%以上 ※下層材の積込勾配は5%以上

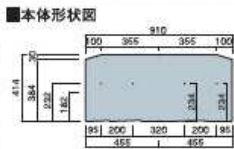

■カラーバリエーション

遮熱レベル1

ETVマーク取得

CC862G グラッサ・クールブラック	CC821G グラッサ・クールブラウン	CC877G グラッサ・クールグリーン	CC826W グラッサ・クールブルー	CC893W グラッサ・クールレッド
------------------------	------------------------	------------------------	-----------------------	-----------------------

遮熱レベル2

ETVマーク取得

CC835W グラッサ・クールシルバー	CC833W グラッサ・クールベージュ	CC823W グラッサ・クールオレンジ
------------------------	------------------------	------------------------

遮熱レベル3

ETVマーク取得

CC825W グラッサ・クールホワイト

※見本の真金により色の見え方が異なります。※印刷物と実物とは色が異なります。実物の商品サンプルなどでご確認ください。

グラッサコート+赤外線反射顔料で、美しさと心地よさをひとつに。

グラッサコートで屋根の美しさが長持ち。

屋根材表面のコーティングに、紫外線に強い独自のグラッサコートを採用。色あせの原因となる紫外線の影響を軽減することで、その発色や光沢を長らくキープし続けます。

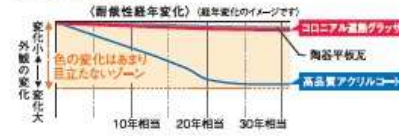

グラッサコートに赤外線反射顔料を配合。

赤外線を反射する特殊な顔料をグラッサコートに配合。遮熱グラッサの表面で、高いレベルで太陽の熱を反射し、野地板への熱の伝達、さらには屋根裏への熱の侵入を抑えます。

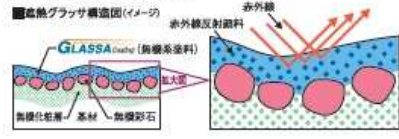

耐候性とともに反射性能も長期間持続。

紫外線に強いグラッサコートに赤外線反射顔料を配合した遮熱グラッサは、長期耐候性とともに反射性能も長期間キープ、30年相当の経年試験でも、その高い持続力が確認されています。

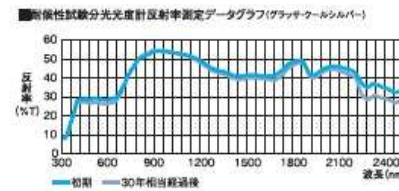

赤外線の反射によって日射反射率も向上。

太陽光に含まれる光線のうち、熱線となる赤外線の反射率を大幅に高めることで、屋根全体の日射反射率もアップ。屋根材の蓄熱を抑えて、居住空間内部への熱の伝達を抑制します。

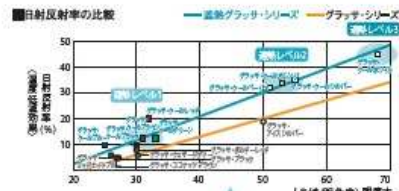

屋根の表面温度と屋根裏温度を下げ、室内の温度低下に貢献。

赤外線を反射することで屋根の表面温度と屋根裏温度の上昇を抑制する遮熱グラッサ。単体の効果はもちろん、熱シャット工法を併用すればより一層の温度上昇抑制効果が得られます。

■当社実験結果(最大差)

	遮熱レベル1 遮熱グラッサ (グラッサ・クールブラック)	遮熱レベル2 遮熱グラッサ (グラッサ・クールブラウン)	遮熱レベル3 遮熱グラッサ (グラッサ・クールホワイト)
表面温度	-5℃	-11℃	-19℃
裏面温度	-3℃	-9℃	-12℃
屋根裏温度	-12℃	-13℃	-17℃

※1:1枚/㎡ 20℃27% 2013年7月測定データ 条件: 遮熱効果測定器(熱線放射計)設置 屋根傾斜: 23° 屋根材: 杉・黒漆塗り

◎年間の冷暖房エネルギーを約3%削減し、省エネに貢献。

屋根裏の温度低減により、室内への熱の伝達を抑え、省エネへの貢献が期待される遮熱グラッサ。当社が行なったシミュレーションでは、当社従来品に比べ、年間の冷暖房エネルギーを約3%削減することがわかりました。



※当社従来品は「コロニアルタイプ/グラッサ・クール」を標準的な条件としてシミュレーションを実施。遮熱グラッサは「遮熱効果測定器(熱線放射計)設置」を標準的な条件としてシミュレーションを実施。シミュレーションは、標準的な条件(標準的な気候条件、標準的な建物形状、標準的な断熱性能)に基づき行なわれ、実際の状況により異なる場合があります。

エピソードNEO

アルミ窓から、“あたらしいアルミ樹脂複合窓”に進化



断熱性能・防露性能の向上

熱貫流率 **2.33**※
W/(m²·K)
Low-E複層ガラス

※【平成28年省エネルギー基準】
「建具とガラスの組合せによる開口部の熱貫流率 樹脂と金属の複合材料製建具+Low-E複層ガラス(中空層10mm以上) 国立研究開発法人 建築研究所ホームページ内「平成28年省エネルギー基準に準拠したエネルギー消費性能の評価に関する技術情報(住宅)」による。

■防露性能比較(社内試験)
条件 室内温度:20℃ 室外温度:0℃ 相対湿度:50%
※注意 結露は窓の性能だけでなく住まいや自然環境に影響されます。室内の条件によって結露が発生する場合があります。

アルミ窓 単板ガラス
アルミ窓 複層ガラス
アルミ窓 樹脂アングル
アルミ樹脂複合窓

室外側 アルミ
室内側 樹脂

アルミ窓(単板ガラス) ガラスにも障子フレームにも結露が発生し、水滴が流れています。

アルミ樹脂複合窓 ガラスにも障子フレームにも結露はほとんど見られません。

アルミ窓ではできなかった、窓の外観カラー×内観カラーの組合せ

は**23**パターン!

B1 ブラウン	CD クリア
B7 カームブラック	CE ナチュラル
H2 プラチナステン	CM ダークブラウン
S1 ビュアシルバー	YW ホワイト
YW ホワイト	
B1 ブラウン	B1 ブラウン
B7 カームブラック	B7 カームブラック
H2 プラチナステン	ET プラチナステン
YW ホワイト	YW ホワイト
外観色 アルミ	内観色 樹脂

ラインアップ

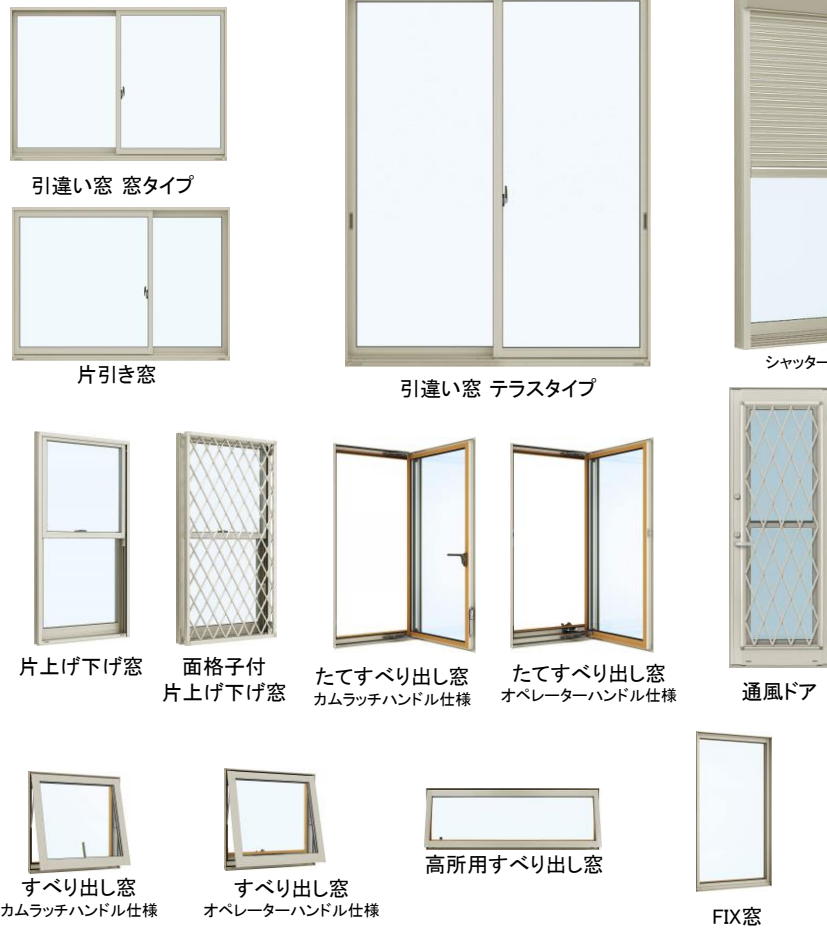

セレクト商品

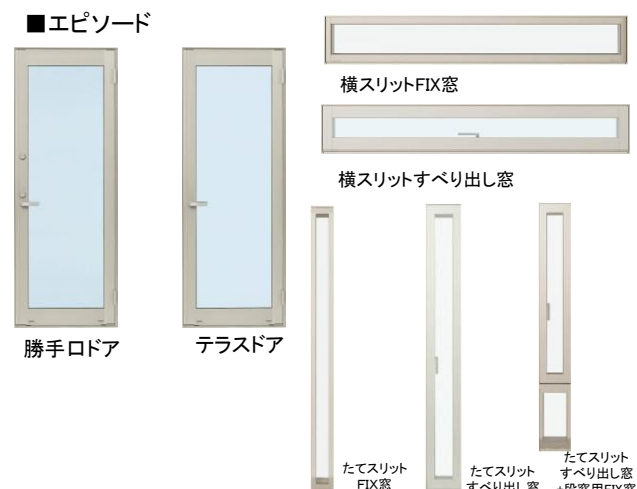

窓は熱の出入りがいちばん多い場所です。

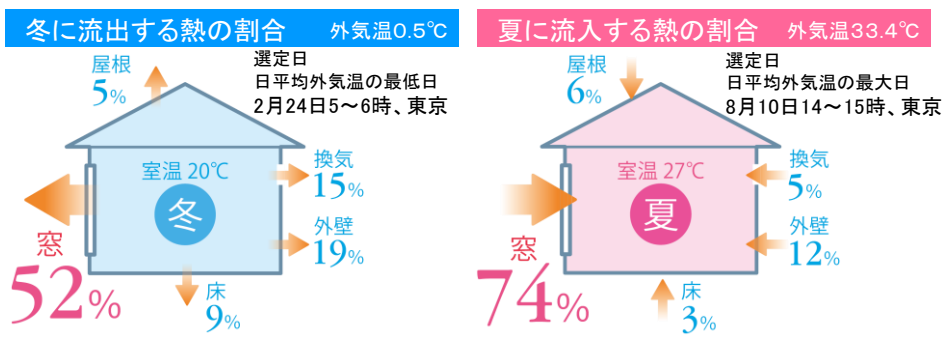

※「H25年省エネルギー基準に準拠した算定・判断の方法及び解説II 住宅」標準住戸のプランにおける例で、AE-Sim/Heatによる当社の計算結果より。窓種:アルミ(複層ガラス)
【算出条件】
使用ソフト:AE-Sim/Heat(建築の温熱環境シミュレーションプログラム)/株式会社 建築環境ソリューションズ 気象データ:「拡張アメダス気象データ」2000年版 標準年/(一社)日本建築学会住宅モデル:「平成25年省エネルギー基準に準拠した算定・判断の方法及び解説II 住宅」標準住戸のプラン 2階建て/延床面積:120.08㎡/開口率:26.8%(4~8地域) 躯体:平成11年省エネルギー基準適合レベル

断熱性能が高い「エピソードNEO」なら、年間冷暖房費も節約できます。

■各地域の年間冷暖房費の比較(エアコン設定温度 冬20℃、夏27℃の場合)

東京	アルミ窓(複層ガラス)	41,715円
	エピソードNEO(Low-E複層ガラス)	35,246円
名古屋	アルミ窓(複層ガラス)	50,468円
	エピソードNEO(Low-E複層ガラス)	42,572円
大阪	アルミ窓(複層ガラス)	46,803円
	エピソードNEO(Low-E複層ガラス)	39,565円
福岡	アルミ窓(複層ガラス)	41,822円
	エピソードNEO(Low-E複層ガラス)	35,962円

※住まいの条件により得られる数値は異なりますので目安としてご利用ください。
【算出条件】
●住宅断熱仕様 次世代省エネルギー基準(平成11年基準)Q値適合レベル
●住宅モデル「平成25年省エネルギー基準に準拠した算定・判断の方法及び解説II 住宅」標準住戸のプラン 2階建て/延床面積:120.08㎡/開口率:21.0%(1~3地域)26.8%(4~8地域)
●使用ソフト AE-Sim/Heat(建築の温熱環境シミュレーションプログラム)/株式会社 建築環境ソリューションズ
●気象データ「拡張アメダス気象データ」2000年版 標準年/(一社)日本建築学会
●想定生活者 4人
●想定冷暖房機器「平成25年省エネルギー基準に準拠した算定・判断の方法及び解説II 住宅」に準拠
●空調設定 暖房:20℃ 冷房:27℃(就寝時:28℃)・60%
「住宅事業建築主の判断の基準」におけるエネルギー消費量計算方法の解説スケジュールによる間歇運転
●電力量単価 27円/kWh(税込)/(公社)全国家庭電気製品公正取引協議会 新電力目安単価

光触媒の壁 光セラ

エクセレージ・光セラ15 ARTIER アルティエ / エクセレージ・光セラ15

KMEW
ケイミュー



光セラの詳細内容は
QRコードを読み取るか、
下記URLへアクセスしてください。



<https://www.kmew.co.jp/shouhin/siding/hikaricera/>

一般地域用

15mm厚 エクセレージ・光セラ15 ARTIER アルティエ

15mm厚 エクセレージ・光セラ15

ソラネル クラフトプリント NEW



シルバスタイル15 クラフトプリント



ロッシュストライプ クラフトプリント



ベイカーブリック クラフトプリント



クレールウッド15 クラフトプリント



プラッシュストーン



シルバスタイル15



シュプリストーン15



ビオリーノ

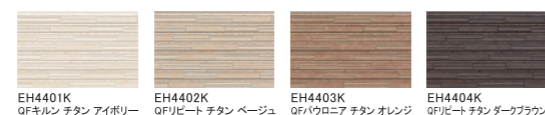

ファインクレスト15



和ボーダー15



レシフェ



ベイカーブリック



ステイブルタイル

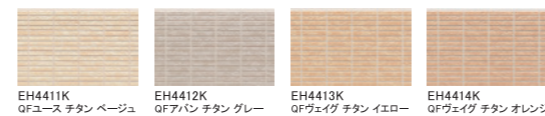

キューブシュクレ15



キューブモザイク



スクラッチクロス

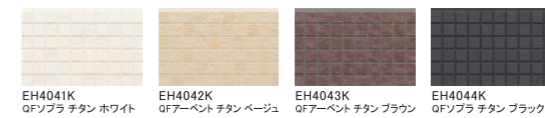

クレールウッド15



グリッタ



クロット

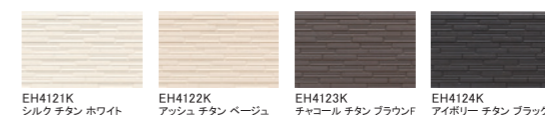

スマッシュライン15



ひより15

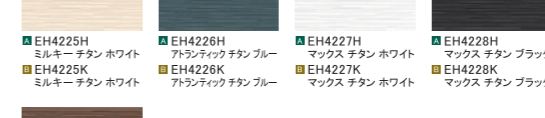

光触媒の壁 光セラ



ネオロック・光セラ16 ARTIER アルティエ / ネオロック・光セラ16



光セラの詳細な内容は
QRコードを読み取るか、
下記URLへアクセスしてください。



<https://www.kmew.co.jp/shouhin/siding/hikaricera/>

一般地域用

寒冷地域用

16mm厚 ネオロック・光セラ16 ARTIER アルティエ

ビーンズスタイル



レクタングル

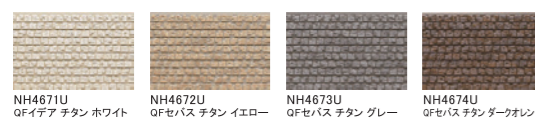

アーバンシダー



セフィロウッド

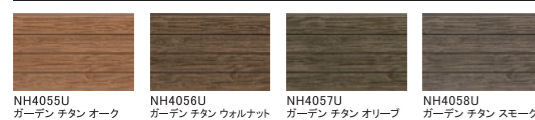

16mm厚 ネオロック・光セラ16

ニューレイヤーレリーフ

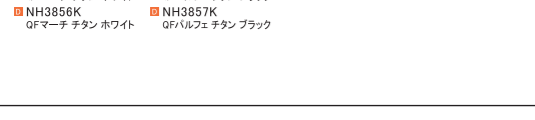
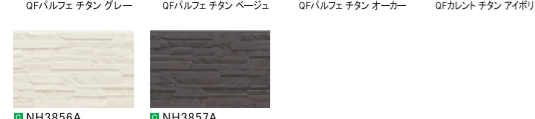

16mm厚 ネオロック・光セラ16

マレストーン

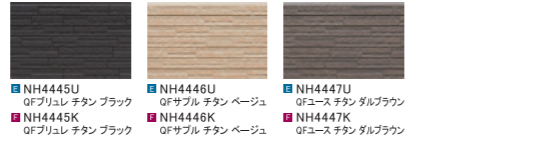

ニューリッジウェーブ



リッジウェーブ



ニュースリムストーン



シックボーダー

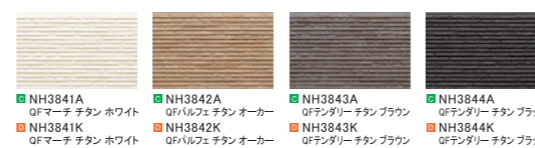

ディレクトーン



ナチュラルレンガ

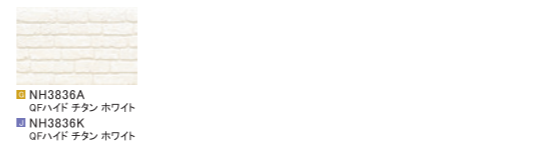

ドロワタイル



セフィロウッド



バレルウッド



ホルム

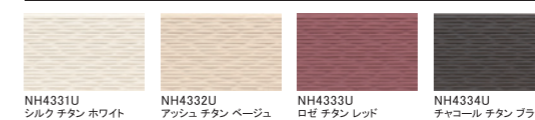

カルナック



ニティ



モダンスリット

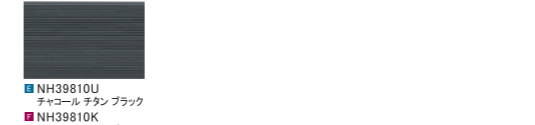
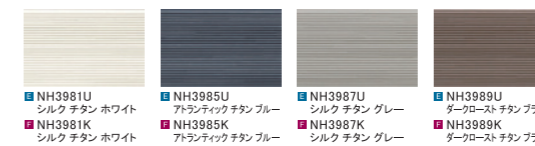

シュトラール



キャストストライプ



フィオット

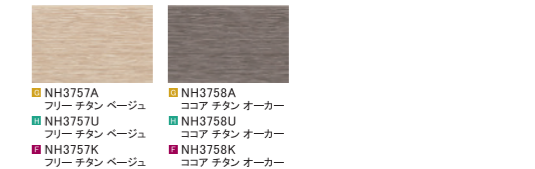
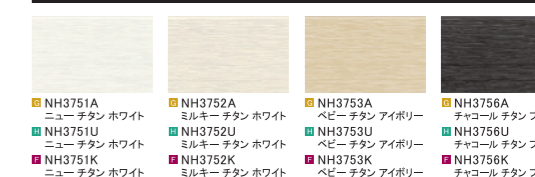

光セラに太陽の紫外線が当たると、汚れ分解力・超親水性・大気浄化力を発揮します。さらに、汚れをセルフクリーニングし空気までもキレイにします。また、無機塗装のセラミックコートは紫外線による色あせを防ぎ、新築時の美しさ・色を長時間保ちます。「キレイ」が長く続く壁。これが、ケイミーの高品質な光触媒の壁「光セラ」です。

光触媒パワーとは…

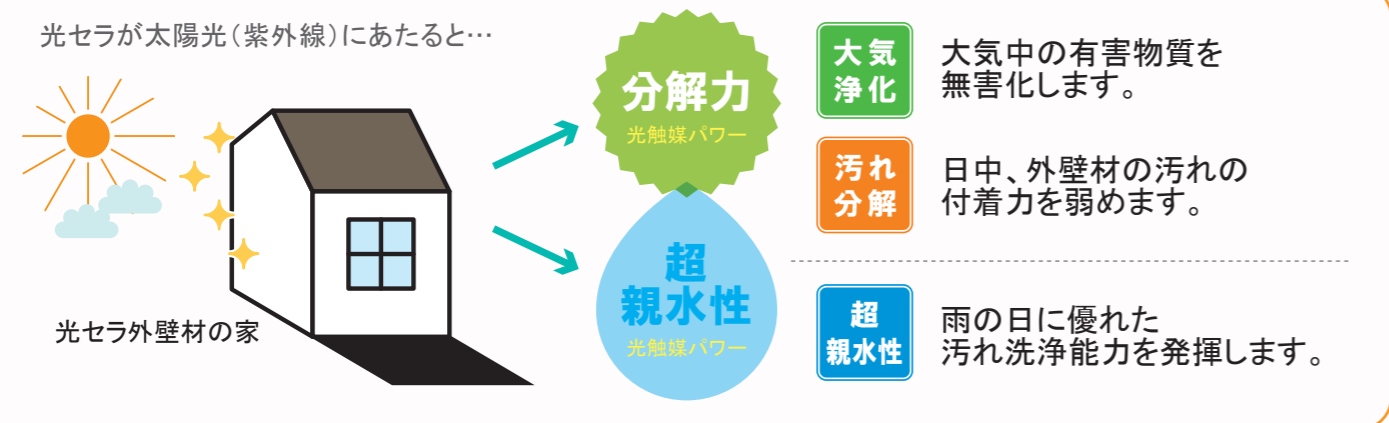

光セラのキレイが つづくくみ…

光触媒パワーの「分解力」と「超親水性」で
汚れの付着力を弱め、強力に洗い流します。

残った汚れには光触媒パワーの「分解力」と「超親水性」が活躍。
ダブルの効果で汚れの蓄積を防ぎます。

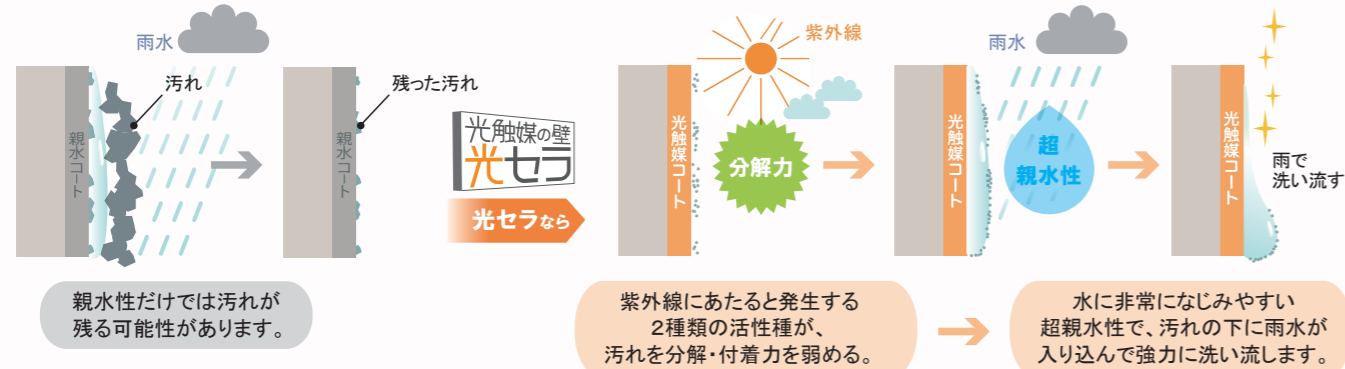

「親水性」とは

水を弾く「撥水性」の反対で、水と親しく、水とのなじみがよいことです。水とのなじみがよいと、雨水が汚れの下に入り込みやすくなり、浮き上がらせて汚れを洗い流す、セルフクリーニング機能を発揮します。この親水性が高いほど水は膜に近くなり、雨水によるセルフクリーニング効果を発揮します。

■水とのなじみやすさ (イメージ)



汚れ分解

光触媒パワーの「分解力」で、
汚れを分解し、付着力を弱めます。

外壁の汚れや黒ずみの原因となる油分汚れなどの有機物。光セラの「分解力」は、太陽の光による光触媒の作用で、外壁表面に付いた有機物の汚れを分解。汚れの付着力を弱め、雨水で汚れが落ちやすくなります。

光で汚れを分解

様々な有機物を分解。汚れや黒ずみの原因となる油分汚れなどを分解します。

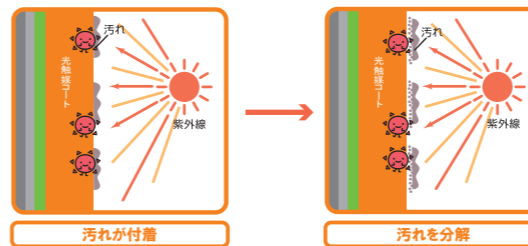

分解力促進試験

[条件] ●汚れ:メチレンブルー(染料) ●紫外線ランプには殺菌灯を使用

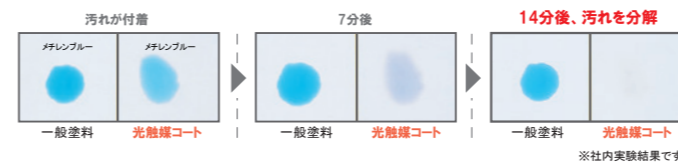

高耐候性

主骨格100%無機塗装のセラミックコートが
紫外線をガードして、色あせ・日焼けを抑えます。

美しい住まいの外壁にとって紫外線は大敵。優れたUVカット機能をもったセラミックコートは、紫外線から着色層を守り、長期間、外壁の色あせ・日焼けを抑えます。再塗装の必要性が少ない分、メンテナンス費用を軽減できます。

スーパーKMEWウルトラセラコート
色15年保証

耐水性グレード
★★★★
色10年保証

◎光セラ品(無機塗装)の場合(断面図イメージ)

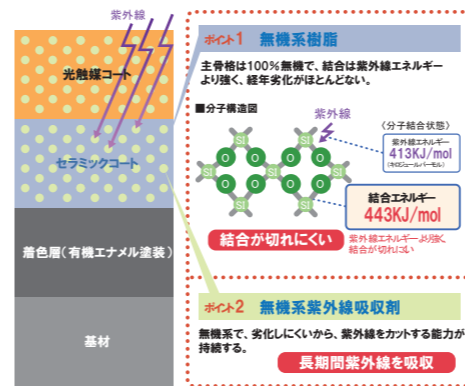

無機系樹脂と無機系紫外線吸収剤のダブル効果で長期間にわたって劣化しにくく、紫外線をカットします。着色層を保護して、色あせを防ぎます。

※紫外線波長は290nmで算出。Si-O結合エネルギー・C-C結合エネルギーは化学便覧 基礎知識編 改訂3版(発行丸善株式会社を参照)。

促進耐候性試験

※社内実験結果です。

●光セラ(光触媒コート+セラミックコート)
光セラは塗装の劣化がほとんどありません。



●有機エナメル塗装

表面を手で触ると粉が付着します。これは、塗装の劣化が進んでいるためです。(チョーキング現象)



超親水性

光触媒パワーの「超親水性」で、
雨が汚れを強力に洗い流します。

光セラの「超親水性」は、水とのなじみが非常によく、付着した汚れや分解した汚れの下に、雨水が入り込み強力に洗い流します。また、静電気発生を抑えることで事前に汚れを付きにくくします。

雨が浮かして流す

水が汚れの下に入り込み、浮き上がることで、汚れが流れ落ちます。

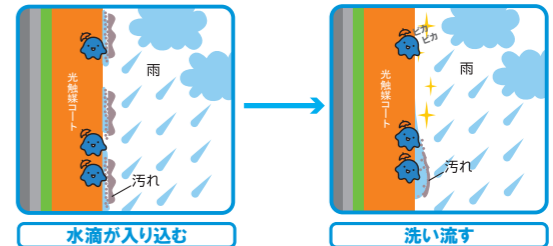

汚れ落ち試験

[条件] ●油汚れ:一般食用油+カーボンを使用



大気浄化

光触媒パワーの「分解力」が、
大気中に含まれる排気ガス等の有害物質を無害化。

例えば、車の排気ガスに含まれるNOx(窒素酸化物)などの汚染物質。光セラの「分解力」は、これら大気中の有害汚染物質を無害なイオンに酸化させ、雨と一緒に洗い流します。

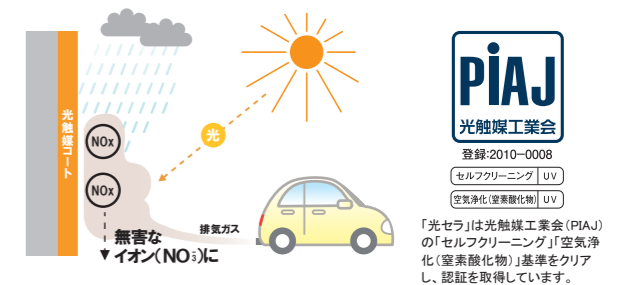

■光触媒コートによる大気浄化のしくみ

- 光触媒コートを施した表面に当たったNOxの分子を太陽光で無害なイオンに酸化し、雨で洗い流されます。
- 洗い流した雨水は中性に近く、問題がないことも確認されています。

光セラの詳細内容は…

QRコードを読み取るか、下記URLへアクセスして下さい。
<http://www.kmew.co.jp/shouhin/siding/hikaricera/>



断熱玄関ドア Smart Door Venato

ライクス

～ ピタットKey仕様 (電気錠) ～

<p>S19 Bタイプ</p> <p>H2 W7 H2 YF H2 KX H2 HT H2 Z9 H2 W6</p> <p>Cタイプ S1 H2 B7</p> <p>※鏡面の上下形材色はK2色となります。</p> <p>S1:ピュアシルバー</p>	<p>S28 Bタイプ</p> <p>H2 W7 H2 YF H2 KX H2 Z9 H2 W6</p> <p>Cタイプ S1 H2 B7</p> <p>※鏡面の上下形材色はK2色、外観モール色、内装扉縁色はベニル色と同色となります。</p> <p>W7:ハニーチェリー</p>	<p>S32 Aタイプ</p> <p>YF KX HT Z9 XQ</p> <p>※鏡面の上下形材色はK2色となります。</p> <p>Z9:ショコラウォールナット</p>	<p>S34 Aタイプ</p> <p>YF KX HS HT Z9 W6 XQ</p> <p>Cタイプ H2 B1 B7</p> <p>※Aタイプの場合 鏡面の上下形材色はH2色となります。 ※Cタイプの場合 鏡面の上下形材色はベニル色と同色となります。</p> <p>XQ:ホワイトウッド</p>	<p>S35 Aタイプ</p> <p>AR AS W7 YF KX HS HT Z9 W6</p> <p>Bタイプ K2 JZ K2 G8 H2 ME H2 MR</p> <p>Cタイプ S1 H2 B1 B7</p> <p>※Aタイプ・Bタイプの場合 鏡面の上下形材色はH2色となります。 ※Cタイプの場合 鏡面の上下形材色はベニル色と同色となります。</p> <p>AS:シナモンオーク</p>	<p>K01</p> <p>※小窓鏡縁の色はシルバー色となります。</p> <p>Bタイプ H2 W7 H2 YF H2 KX H2 HT H2 Z9 H2 W6</p> <p>K2 JZ H2 ME H2 MR</p> <p>Cタイプ S1 H2 B1 B7</p> <p>YF:キャラメルチーク</p>
<p>K12</p> <p>Bタイプ H2 AR H2 AS H2 W7 H2 YF K2 KX H2 HS H2 HT H2 Z9 K2 W6</p> <p>K2 JZ H2 ME H2 MR</p> <p>Cタイプ S1 H2 B1 B7</p> <p>ME:チェックブルー</p>	<p>K15 Aタイプ</p> <p>W7 YF KX HT Z9 W6</p> <p>Bタイプ K2 JZ K2 G8 H2 ME H2 MR</p> <p>Cタイプ S1 H2 B1 B7</p> <p>B7:カムブラック</p>	<p>P05</p> <p>Bタイプ H2 AR H2 AS H2 W7 H2 BE H2 YF H2 KX H2 HT H2 Z9 H2 W6 H2 XQ H2 QD K2 JZ K2 G8 H2 ME H2 MR</p> <p>Cタイプ YW S1 H2 B1 B7</p> <p>MR:チェックレッド</p>	<p>W01 Aタイプ</p> <p>AR AS BE YF KX Z9 W6 KQ</p> <p>AR:パナウォールナット</p>	<p>M10 Aタイプ</p> <p>AR AS BE YF KX HS Z9 KQ</p> <p>BE:マキアトハイン</p>	<p>U02 Aタイプ</p> <p>YF KX HS HT Z9 XQ QD</p> <p>KX:ラスティックウッド</p>

Cylinder シリンダー錠

ピタットKey

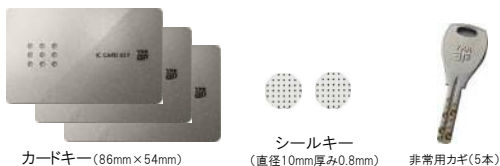

カードキー (86mm x 54mm)

シールキー (直径10mm厚み0.8mm)

非常用カギ(5本)

カードキー3枚とシールキー2枚が標準装備追加の際はカードとシール合せて最大20枚まで登録可能です。

Handl ハンドル

・ストレート

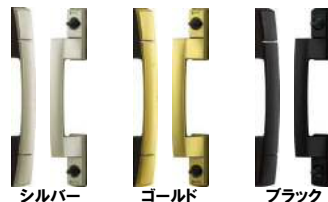

シルバー

ゴールド

ブラック

Door guard ドアガード



さらに安心をプラスする
ロック機構

ドアを閉じた状態でアーム部分を受け側へスライドすることでアームが「かんぬき」となり、ドアをロックすることができます。

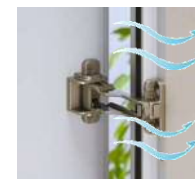

快適さをプラスする通風機構

ドアガード使用時の全閉状態でフックを押込むことで、ドアを少しだけ開けた状態で固定することができます。生活シーンにあわせ玄関の通風・換気が可能です。

便利

新しい電気錠

Smart Control Key

スマートコントロールキー

玄関ドアをもっと便利に。もっと快適に。



スマートコントロールキーは省電力新設計。

気になる消費電力はごくわずかです。



とてもエコ
な商品です♪

算出方法
※1日10回の施錠錠を想定して算出。 ※1kWh=22円(税込)にて算出。
※年間電気代は目安であり、実際の使用条件や電力会社により異なります。

スマートコントロールキー ピタットKey 3つのキーワード



デザイン性 カギを一体化したシンプルで先進的なオールインワンハンドル。

デザイン性

【(現行)電気錠】 【スマートコントロールキー】 <スリットからの美しいLED> <質感にこだわった3色>

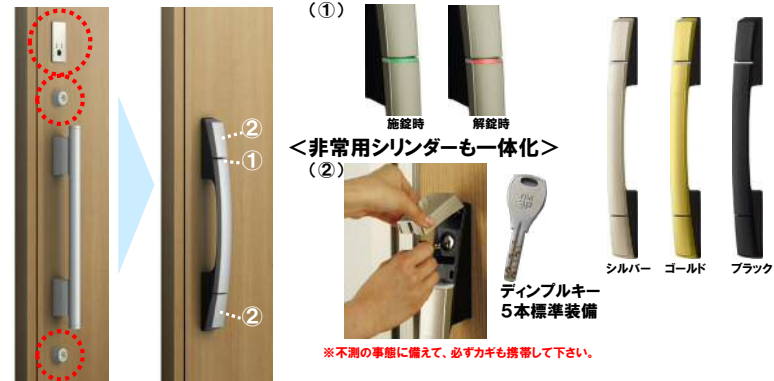

※不測の事態に備えて、必ずカギも携帯して下さい。



利便性 カード/シールキーを近づけるだけのカンタン操作で玄関ドアのカギを開け閉め。

利便性

【(現行)電気錠】 【スマートコントロールキー】 <携帯性に優れたカード/シールキー>



カギ穴に差すのが大変
2つのカギの操作が面倒

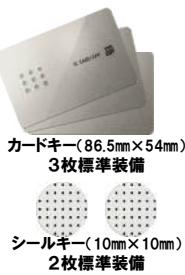

カードキー(86.5mm×54mm)
3枚標準装備

シールキー(10mm×10mm)
2枚標準装備



カードキーは財布やバス
ケースに入れて持ち運び。
※他のICカードと重ねないでください。



シールキーは愛用の小物に
貼るだけでカギに早変わり。
※シールキーは貼り付け不可
があります。

<二世帯住宅でも使えます>

カード/シールキーは複数のドアに
登録できるので、二世帯住宅で
もお使いいただけます。

<紛失しても安心>

カード/シールキーを紛失しても、お
手元のカード/シールキーを全て再登
録すれば、以前の情報は消去される
ので安心です。

※追加カード/シールキーのみ登録は出来ません。
お使いのものを含め、全てのカード/シールキーを
登録して下さい。



防犯性 ワンアクションで2つのカギが連動ロック。ラクラクなのに安心です。

防犯性

【室外側】

カード/シールキーを
近づけるだけ。
ワンアクションで
2つのカギが連動して
確実にロックされます。



【室内側】

上部のサムターン
を回すだけ。
ワンアクションで、
2つのカギが
連動して確実に
ロックされます。

※下部サムターンを操
作しても連動されません。
お母さんが外にいる
時に小さなお子様が
誤って操作しても、
締め出しは防げるの
で安心です。

<ピッキング防止機能>

1つ目のカギが不正に開けられても50秒以内にもう一つの
カギを開けて扉を開かなければ、自動的に2つのカギが再
ロックされ不正解錠を防ぎます。

<誤操作防止機能>

カード/シールキー、もしくはドアホンなど連動システム機器
を使って解錠した後、25秒以内に扉を開かなければ、誤操
作と判断し、再度自動的にカギが掛かります。

<自動施錠機能>

カード/シールキーを使って解錠した場合に、扉を閉めると
自動的にカギのかかる「自動施錠機能」に設定が可能です。
※初期設定は自動施錠ではありません。設定の変更が必要です。

しっとりとしたマットな風合いのラスティック塗装に、光触媒による消臭、ウィルス、細菌、VOC低減効果をプラスした、安心、安全、健康かつ、天然木ツキ板のフローリング。



AW-NKR3/ナラ桜3P



AW-IKR3/イタヤカエデ3P



AW-MR3/ハードメープル3P



AW-CR3/ブラックチェリー3P



AW-WR3/ウォールナット3P



- ウィルス低減効果
- 細菌低減効果
- VOC低減効果
- 消臭効果
- 床暖房対応
- 耐キャスター※
- ホットカーペットOK※
- 低ホルムアルデヒド F☆☆☆☆
- 耐汚染性 汚れにくい
- 防虫処理※
- WAXフリー※

※基材につきましては、弊社の都合により変更する場合があります。
 ※フローラー表面を繰り返しこすったり、
 衝撃を加えるとツヤが変わることがございますのでご注意ください。
 ※カーペットの滑り止め（裏面に滑り止めのついたカーペットを含む）をご利用の場合、
 可塑剤がフローリング表面に付着して取れなくなる場合がございますので
 ご使用をお控えください。万一、跡がついた場合の対処については
 カーペットや滑り止めの提供元へお問い合わせをお願い致します。

※天然銘木の風合いとして、木材の導管による、表面の凹凸が入るものがあります。
 （導管とは、木材が成長する時、水分と栄養分を吸い上げる道です。）
 ※耐キャスター/繰り返し使用や材質形状などの条件によって、
 表面に傷や汚れが付く恐れがあります。
 特に金属製のキャスターや球状キャスターなどは、フローリングを傷つけますので、
 ご使用を避けるか、厚手のカーペットを敷いて保護してください。
 ※ホットカーペットOK/直接の使用は避けて下さい。
 尚、ホットカーペットでフローラーを覆いますが、製品本来の塗膜性能が得られません。
 ※WAXフリー/WAXを掛けても構いませんが、AWラスティック塗装の風合いが変わ
 る他、光触媒性能が20%程低下しますのでご注意ください。WAXを掛ける場合は
 リンレイ製のワックス「フローリング専用ワックスつやなし」をご使用ください。
 ※フローラーコーティングを掛けた場合、AWラスティック塗装の風合いが変わる他、
 光触媒性能が失われますのでご注意ください。
 ※当社製品にはアスベストは含まれておりません。
 ※水廻りにご使用の際はフロア_接合部、壁際からの浸水を防止してください。

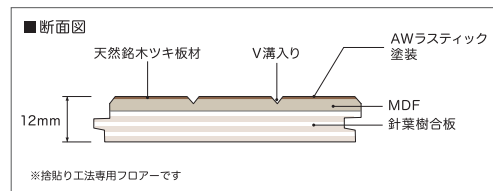

※施工はノリ・クギ併用をお願いします。
 ※短手・長手オスサネ下に接着剤が入り込むように塗布して下さい。
 （床暖房を使用しない場合も強く推奨します。）
 ※詳しくは製品に同梱の施工要領書をご参照下さい。



オイル塗装の風合いを宿したラスティック塗装
 温もりのあるオイル塗装の風合いと、水拭きができキズが
 つきにくいUV塗装がドッキング。イクタならではの高い技
 術で開発した、画期的な仕上げです。

安定した寸法精度で床暖房に対応
 厳しい試験をクリアした床暖房対応です。また、木の本来
 の性質から割れや節欠けが出る場合もありますが、月日
 の流れとともにそれが味わいとなり、経年後も寸法精度
 は変わりません。

エア・ウォッシュ・フローリング®

画期的な新技術「可視光型光触媒」で、
安心・安全・健康な快適生活を
フローリングから始めましょう。

菌・カビ・ウイルス・VOC(シックハウスの原因物質)は床に蓄積し、小さな子供やペットに大きな影響を与えます。ikutaでは、室内照明が当たるだけで、不快物質や不安物質を水や炭酸ガスに分解・除去する「可視光型光触媒」を、フローリング材に採用。
インフルエンザウイルス、ノロウイルス*にも効果を発揮。
安心・安全・健康な快適生活を床から支えます。

※代替であるネコカリシウイルスで評価を実施

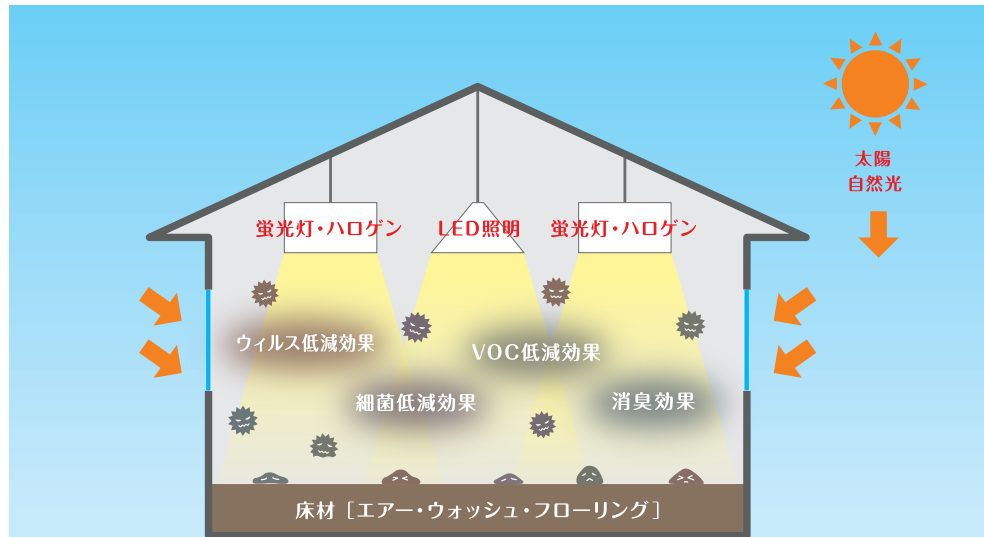

エア・ウォッシュ・フローリング



2社による共同開発商品

[2014年度 国土交通省 新技術活用システム登録製品 / 経済産業省 エコプレミアム認定製品]



- 特長
- ウィルス低減効果
 - 細菌低減効果
 - VOC低減効果
 - 消臭効果

ウィルス低減効果

■インフルエンザウイルス (単位:TCID50/sample)

	0時間	8時間 蛍光灯
未塗布サンプル	110万	11万
可視光型光触媒塗布サンプル	110万	830

▶蛍光灯(可視光)がある場合には8時間で99.9%のウィルスが減少した。

■ネコカリシウイルス【ノロウイルスの代替】 (単位:TCID50/sample)

	0時間	8時間 蛍光灯
未塗布サンプル	620万	13万
可視光型光触媒塗布サンプル	620万	<100

▶蛍光灯(可視光)がある場合には8時間でほぼ100%のウィルスが減少した。

試験名: ウィルスを用いた抗ウィルス性能評価試験
ウィルス接種日: インフルエンザウイルス:2018年10月24日
ネコカリシウイルス:2018年10月26日
試験品の種類: フィルム
評価方法: ISO18184,JIS R1706,JIS R1756に基づき神奈川県立産業技術総合研究所試験法
無加工品名: 無加工品
試験品名: サンクレフコート
試験品の大きさ: 50mm×50mm
n数: n=1
・Feline calicivirus F-9株(ネコカリシウイルス, ATCC VR-782)
・宿主細胞: CRFK細胞 (ATCC CCL-94)
試験ウイルス: ・Influenza A virus (H1N1) A/PR/8/34株
(A型インフルエンザウイルス, ATCC VR-1469)
・宿主細胞: MDCK細胞 (ATCC CCL-34)
予備照射条件: 紫外光(LED20S-DLB) 1.0mW/cm², 24時間
試験品の無菌化: 無水エタノール滅菌
光源の種類: 白色蛍光灯 FL20SSW/18
照射条件: 照射並びに可視光 1000 lx
照射時間 0.8時間
シャープカットフィルター: TypeB (N169, 380nm以下の波長をカット)
照度計: 株式会社トプコン IM-600M
密着フィルム: 本リアプロビレンフィルム (VF-10, KOKUYO), 40mm×40mm
保湿度ガラス: 継目数ガラス
ウィルス感染量の測定方法: Viral ToxGlo Assay™キット(プロメガ社)を用いたTCID₅₀測定法

細菌低減効果

■大腸菌 (単位:cfu/plate)

	0時間	24時間 蛍光灯
可視光型光触媒塗布サンプル	2000	0

▶蛍光灯(可視光)がある場合には24時間で100%の大腸菌が減少した。

JIS R 1752 ファンセラミックス可視光応答形光触媒抗菌加工製品の抗菌性試験方法・抗菌効果
【試験条件】
光源: 蛍光灯 菌種: 大腸菌
照度: 2,000Lx 菌数: 2,000cfu/Plate程度に調整
時間: 24時間

■黄色ブドウ球菌 (単位:cfu/plate)

	0時間	5時間 蛍光灯
可視光型光触媒塗布サンプル	2000	0

▶蛍光灯(可視光)がある場合には5時間で100%の黄色ブドウ球菌が減少した。

JIS R 1752 ファンセラミックス可視光応答形光触媒抗菌加工製品の抗菌性試験方法・抗菌効果
【試験条件】
光源: 蛍光灯 菌種: 黄色ブドウ球菌
照度: 2,000Lx 菌数: 2,000cfu/Plate
時間: 5時間

VOC低減効果

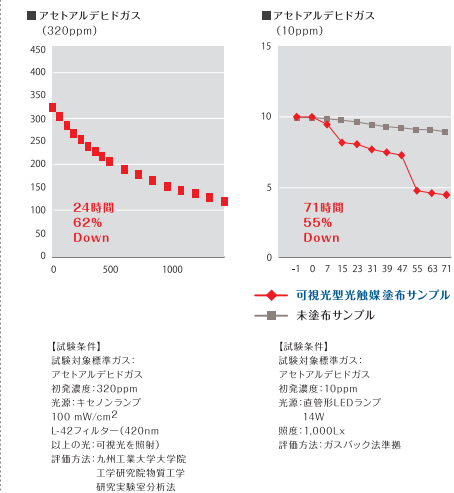

消臭効果

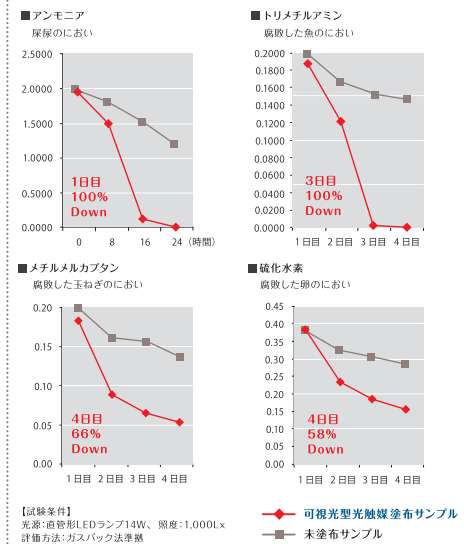

ラフォレスト

likes

リビング

居室・洗面所

トイレ

クローゼット

玄関収納



A60 A59 A57 A58 A56 A36 A36 A36 A36

靴約22足収納

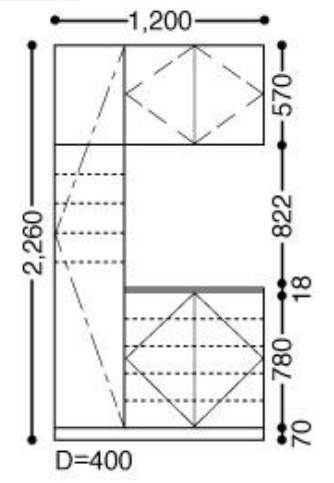

※ブライトペカン色にて作成
ラフォレストの枠色はプレーンの設定となります

□室内ドア

マットシルバー マットブラック シルキーホワイト

Aタイプ Aタイプ Aタイプ

Bタイプ Bタイプ Bタイプ

Cタイプ Cタイプ Cタイプ

UD配慮型 UD配慮型 UD配慮型

Eタイプ Eタイプ Eタイプ

Sタイプ Sタイプ Sタイプ

□錠ユニット

表示錠 サムターン

□カラーバリエーション



□クローゼットドア・玄関収納 把手

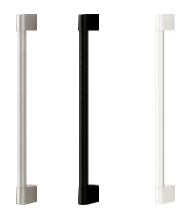

引き手 表示錠 スライド式錠

操作しやすい幅広引手&スライド式錠
幅が広く手がかりの良い引手形状。錠付仕様には、操作のしやすいスライド式の錠を採用しました。

AS システムキッチン エーエス

I 型 本体間口 255cm SWK8LH



CG合成によるイメージ画像です。

LIXIL

※写真はイメージです。見積り内容とは異なりますので、ご注意ください。

扉カラー

グループ3	AD シリーズ	KE8/ダークブラック	GE8/ディープフォレスト	RE8/レッド	AE シリーズ	GE9/ミストグリーン	YE9/ミストイエロー	VE9/ミストベージュ	PE9/ミストピンク	WE9/ミストホワイト
	AF シリーズ	KE6/オニキスブラック	BE6/ラピッドブルー	RE6/ダークレッド	BC シリーズ	AE5/ダークローチェ	NE5/ダークチェリー	IE5/ダークローチェ		
	BD シリーズ	AF0/ショコラーク	CF0/ウォルナット	UF0/チェリー	NF0/ライトオーク	LF0/チェスナット	HF0/イタリアンチェスナット	OE7/ダークラッシュグリーン	NE7/ライトレン	IE7/ライトレン
グループ2	AB シリーズ	RE3/ブリッドレッド	YE3/ブリッドイエロー	WE3/ブリッドホワイト	AC シリーズ	GE2/ベークグリーン	BE2/ベークブルー	PE2/ベークピンク	WE2/ベークホワイト	
	BB シリーズ	AE4/クリエーク	UE4/クリエック	CE4/クリエック	NE4/クリエーク	IE4/クリエック				
グループ1	AA シリーズ	DE0/ディープブルー	YE0/スミスイロ	WE0/スミホワイト	BA シリーズ	UE1/ディープウォルナット	NE1/ナチュラルチェリー			

取手 ※取手もお選び頂けます。

〈グループ3・2用〉						〈グループ1用〉		
Q シルバーラインQ	U ブラックラインU	V ショーニカルラインV	K シルバーロングハンドルK	H ブラックミッドハンドルH	G ショーニカルミッドハンドルG	F シルバーミッドハンドルF	E シルバーショートハンドルE	D シルバーショートハンドルD

ワークトップカラー(人造大理石/グループ1) シンクカラー(人造大理石) キッチンパネルカラー(MEシリーズ)

QW ベージュホワイト	E シュガーホワイト	I ライムグリーン	M ブロンズベージュ	N ハニーイエロー	F マロンベージュ	BW フレッシュホワイト	BX ラフザンドホワイト	BV ラフザンドベージュ
-------------	------------	-----------	------------	-----------	-----------	--------------	--------------	--------------

Quality & Originality
良質な住宅づくりをサポートするキッチンです。

ドアポケット(シンク下)

プッシュオープンで小物が取り出せる人気のドアポケット。



引出しを開けずに、プッシュオープンで道具を“サツ”と取り出せます。



包丁、おたま、ラップなど、よく使う道具を立てて収納でき、欲しいものにサッとアクセスできます。

キレイシンク

色も形もキレイなシンクは、簡単お手入れでキレイが保てます。

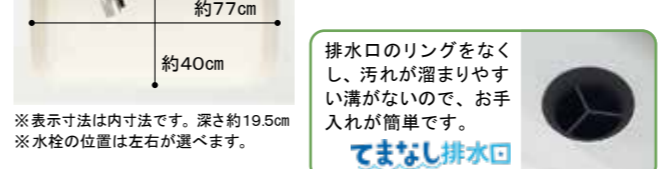

※表示寸法は内寸法です。深さ約19.5cm ※水栓の位置は左右が選べます。

オールインワン浄水栓

スタイリッシュなフォルムに、多彩な機能を搭載しました。



P26/オールインワン浄水栓AJタイプ・エコハンドル JFAJ461SYXJG5M

くるプッシュ切替: 簡単操作の「くるプッシュ切替」。ダイヤル切替(シャワーと整流)とプッシュ切替(浄水と原水)の4段階吐水。
カートリッジ内蔵: 浄水カートリッジをスマートに内蔵。ワークトップ上で簡単に交換でき、おいしい水が手軽に楽しめます。



ワークトップ

インテリアに合わせてカラーコーディネート。耐久性にも優れた人造大理石トップです。



手前の水返しはすっきりスマートな形状に。

レンジフード



化粧パネル付
シルバー 加熱機器連動付
H81/SERタイプ
SER932S1 富士工業製

ガスコンロ



フェイス:シルバー トップ:シルバー
レンジフード連動付
3口コンロ・ガラストップタイプ(無水両面焼グリル)
H3634B1W2VMX

食器洗い乾燥機



食器収納点数:40点(約5人分)/運転コース:6コース
シルバー
D50/浅型タイプ(パネル材仕様)
NP45RS7SJGM パナソニック製

引出し仕様

ロングスライド引出しで、収納力がさらにアップ。奥のものも出し入れ簡単。



ソフトモーションレール(ロングスライド引出しタイプ)

※各写真・イラストはイメージです。見積り内容とは異なる場合がありますので、ご注意ください。

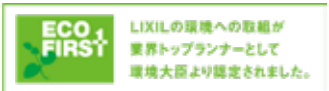

◆お願い
・商品によっては、改良などにより仕様、寸法、カラーなどに多少の変更が生じる場合がありますのでご了承ください。
・商品写真は印刷のため、現物と若干異なりますので、実際の商品見本でお確かめください。
・商品写真は参考例です。実際に花瓶や小物等を置かれる場合は、落下等の事故がないように取り扱いにご注意ください。
・表示価格は、商品代のみ(メーカー希望小売価格)で、取付費・工事費・消費税、セット写真の小物など別途ご負担をお願いいたします。
・掲載内容及び写真・図版の無断転載はかたくお断りします。(許可なく転載・流用した場合、損害賠償が発生します。)

Arise システムバスルーム アライズ

1616 サイズ BMUS-1616LBZ-A+H

豊富なアイテムで、さまざまなニーズにお応えして
“快適を生み出す”オールラウンドバスルーム。



LIXIL

CG合成によるイメージ画像です。

壁パネルカラー アクセント張り

アクセント 鏡面

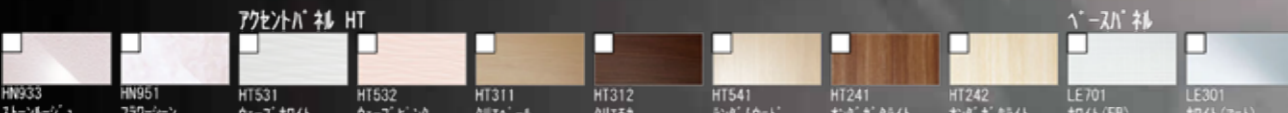
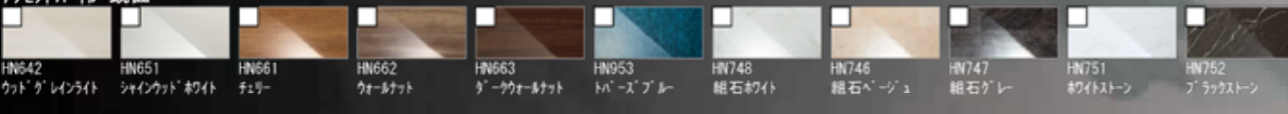

浴槽カラー RRP



エプロンカラー

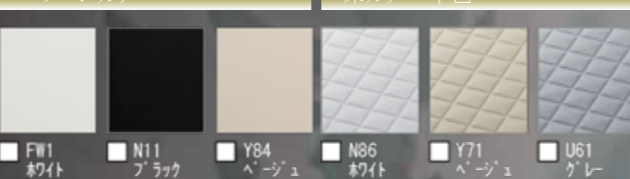

床カラー 単色

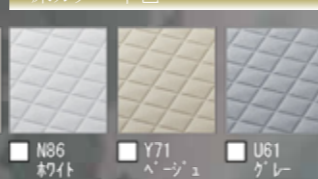

エコアクアシャワー

空気を含んだ大粒の水が心地よい超節水シャワー。



まる洗いカウンター

たっぷり置いて、まる洗い裏までキレイ。



キレイサーモフロア

スポンジでお掃除ラクラク。寒い冬場でも、冷ヤツとしない。



くるりんポイ排水口

浴槽排水を利用した強いうずが、汚れを流す。



エコベンチ浴槽

半身浴ができるベンチ付の節水型浴槽です。満水容量を35L削減してデザインと節水を両立させました。

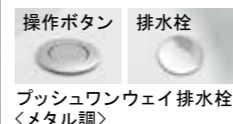

サーモバスS

お湯が冷めにくい、浴槽保温材と保温組フタの“ダブル保温”構造。



ミラー&収納



洗い場側水栓



クランクレス水栓<メタルマット調>
BF-WQ147TX-PU4

シャワーヘッド



エコアクアシャワー<メタル調>
BF-SL6BG-PU

天井&照明



平天井(差し線なし)
+天井付パネルライト(LEDランプ60W形)
LDA-N1-1A

換気設備



24: 常時換気機能付
100V換気乾燥暖房機
UFD-111A
ランドリーパイプ
<ホワイト>
LAP-1582-W (1本)

タオル掛



タオル掛<メタル調>
KF-AA71C(390)-PU

スライドフック付握りバー



スライドフック付握りバー<メタル調>
CKNB(7)-B-L1000/CH

ドア



折り戸 [11mm段差] (800W)
VDY-8002006R (73)

フロタ・フロタフック



薄型保温2枚組フタ<ホワイト>・
保温フタ用組フタフック<ホワイト>

※各写真・イラストはイメージです。見積り内容とは異なる場合がありますので、ご注意ください。



◆お願い
・商品によっては、改良などにより仕様、寸法、カラーなどに多少の変更が生じる場合がありますのでご了承ください。
・商品写真は印刷のため、現物と若干異なりますので、実際の商品見本でお確かめください。
・商品写真は参考例です。実際に花瓶や小物を置かれる場合は、落下等の事故がないように取り扱いにご注意ください。
・表示価格は、商品代のみメーカー希望小売価格で、取付費・工事費・消費税、セット写真の小物など別途ご負担をお願いいたします。
・掲載内容及び写真・図版の無断転載はかたくお断りします。(許可なく転載・流用した場合、損害賠償が発生します。)

L i k e s仕様 (2020)

Piara 洗面化粧台 ピアラ

間口 750mm AR3FH-755SY/MAR2-753TXSU

365日、
キレイとラクと楽しさを。



扉カラー ミドルグレード

洗面器カラー



LP2
クリエール



LM2
クリエモカ



LD2
クリエーク



YS2
グロスホワイト



H
ブレン材ホワイト

ひろびろボウル&くるくる水栓

身支度や家事をラクにする ひろびろボウル & くるくる水栓



2人並んでの身支度もスムーズ

洗顔・洗髪もゆったりスペースで



つけ置き洗い中も、バケツを避けての手洗いもOK

汚れにくくお掃除もカンタン

洗面器

底が広くて平らで水汲みしやすい ひろびろボウル



バケツの水汲みや衣類のつけ置き洗いもしやすいです。

コップや泡立てネットなど、濡らしたくないものを、一濡れものを気兼ねなく置けます。

水栓金具

使いたい位置にくるりと回せる くるくる水栓



壁付け水栓だからお手入れも簡単。

左右に180度回転するので身支度・家事がしやすい。



シャワーホース収納式で洗濯やお掃除に便利。

エコハンドル

よく使う正面のハンドル位置で「水」を出す省エネ設計。

お湯を無意識に使うことがないため、無駄な給湯エネルギーを使いません。



お湯が混合する位置はクリックでお知らせします。

化粧台本体

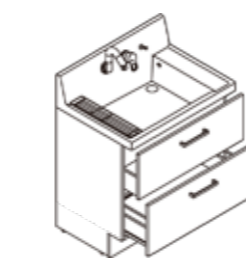

フルスライドタイプ
AR3FH-755SY

ミラーキャビネット

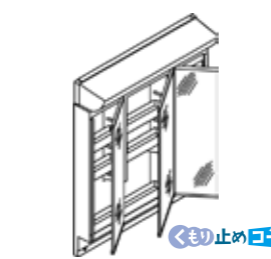

3面鏡(全収納・スタンダードLED)
MAR2-753TXSU

スタンダードLED

長寿命・省電力のスタンダードLED。従来の蛍光灯と比べて約59%の省エネです。



3面鏡トリアレンジ

入れるものの高さに合わせてトリアレンジの位置を変更。



※各写真・イラストはイメージです。見積り内容とは異なる場合がありますので、ご注意ください。



◆お願い
・商品によっては、改良などにより仕様、寸法、カラーなどに多少の変更が生じる場合がありますのでご了承ください。
・商品写真は印刷のため、現物と若干異なりますので、実際の商品見本でお確かめください。
・商品写真は参考例です。実際に花瓶や小物を置かれる場合は、落下等の事故がないように取り扱いにご注意ください。
・表示価格は、商品代のみメーカー希望小売価格で、取付費・工事費・消費税、セット写真の小物など別途ご負担をお願いいたします。
・掲載内容及び写真・図版の無断転載はいたくお断りします。(許可なく転載・流用した場合、損害賠償が発生します。)

L i k e s仕様 (2020)

ベーシア シャワートイレ (フチレス)

YBC-BA20S/DT-BA282G

便器も便座もお掃除ラクラクの
一体型シャワートイレ。



CG合成によるイメージ画像です。



INAX

※写真はイメージです。見積り内容とは異なりますので、ご注意ください。

機能一覧

■ ■ ■ キレイ機能 ■ ■ ■ AQUAセラミック (ISO 抗菌準拠) パワーSTREAM洗浄 お掃除リフトアップ (手動) 女性専用レディスノズル スッキリノズルシャッター ノズルそうじ ノズルオートクリーニング ノズル先端着脱 キレイ便座 便フタワンタッチ着脱 抗菌樹脂 (ISO 抗菌準拠)	■ ■ ■ エコ機能 ■ ■ ■ 超節水 ECO5 (大 5L、小 3.8L) スーパー節電 ワンタッチ節電 (8h) 電源スイッチ	■ ■ ■ 洗浄機能 ■ ■ ■ おしり洗浄 (泡ジェット洗浄) おしりワイド洗浄 おしりマッサージ洗浄 ビデ洗浄 (泡沫ソフト) ワイドビデ洗浄 ノズル位置調節	■ ■ ■ 快適機能 ■ ■ ■ パワー脱臭 暖房便座 スローダウン便座 便座ヒーターオート OFF 着座センサー リモコン 点字対応
---	---	--	---

カラーバリエーション



リモコン



キレイ機能

アクアセラミック

従来の陶器ではできなかった「ガンコな水アカ」も「汚れ」もどちらも落とせる、お掃除ラクラクな衛生陶器です。



100年 クリーン AQUA CERAMIC

パワーストリーム洗浄

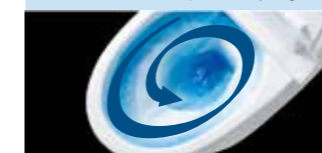

強力な水流が便器鉢内のすみずみまで回り、少ない水でもしっかり汚れを洗い流します。

フチレス形状



フチを丸ごとなくし、サッとひと拭き、お掃除ラクラクです。

コンパクトなフォルム

コンパクト設計の奥行760mmなので、空間をより広々でき、ゆとりを生み出します。



お掃除リフトアップ

真上にはっきり上がるから、お掃除できなかったすき間汚れが奥まで楽に拭き取れて、気になるにおいの元もカットします。



キレイ便座

汚れが入りやすいつぎ目がありません。新素材により気になる便座裏の汚れもサッとひと拭き、お掃除ラクラク。



スッキリノズルシャッター

使わないときはノズルを収納。男子小用時などの汚れの心配もなく、ノズルはいつも清潔。シャッターは着脱可能なので、お手入れも簡単です。



しっかりエコ

地球環境に配慮した、強力洗浄の超節水トイレ。

一般家庭内でトイレはもっとも使用水量が多く、全体の28%も使用しています。この貴重な水を大切に使うことを考え、強い洗浄力はそのままだから従来品より大幅に洗浄水量を減らしました。「超節水ECO5トイレ」なら、大13L便器と比べ約**69%**、大8L便器と比べ約**49%**節水できます。



大8L便器に比べ、超節水ECO5トイレは、3日でおフロ1杯分以上*節約できます。

※おフロ1杯を180Lで計算

(試算条件)14人家族(男性2人、女性2人)が大1回/人・日、小3回/人・日使用した場合で算出。

手洗しやすいフォルム

手の洗いやさを考えた、広くて深い手洗鉢です。



パワー脱臭

着座すると自動で脱臭。



紙巻器



カラーバリエーション
□WA □BW1 □BN8 □LR8 □BB7

棚付2連紙巻器
CF-AA64

タオルリング



タオルリング(メッキ)
KF-AA70C

※各写真・イラストはイメージです。見積り内容とは異なる場合がありますので、ご注意ください。



◆お願い
 ・商品によっては、改良などにより仕様、寸法、カラーなどに多少の変更が生じる場合がありますのでご了承ください。
 ・商品写真は印刷のため、現物と若干異なりますので、実際の商品見本でお確かめください。
 ・商品写真は参考例です。実際に花瓶や小物等を置かれる場合は、落下等の事故がないように取り扱いにご注意ください。
 ・表示価格は、商品代のみメーカー希望小売価格で、取付費・工事費・消費税、セット写真の小物など別途ご負担をお願いいたします。
 ・掲載内容及び写真・図版の無断転載はたくお断りします。(許可なく転載・流用した場合、損害賠償が発生します。)

PRPSC0-200825-021d

株式会社 LIXIL



SYSTEM KITCHEN
mitte

画像はイメージです

システムキッチン
間口2550mm

ミッテ

I型プラン イメージ画像扉カラー
ルースダルブラウン(1D2)

Color Variation

2(単色/抽象柄)			2(木目柄)		取っ手
HJB : シンシアホワイト	1FH : トリオアクア	1FL : トロコダークグレー	1C6 : ルースホワイトベア	1C8 : ルースミディアムベア	MG: スリムライン取っ手
1FF : トリオベージュ	1FJ : トリオライム		1D1 : ルースミルベージュ	1D2 : ルースダルブラウン	
1FG : トリオピンク	1FK : トリオカシス				KA: ラウンド取っ手

センターラインキャビネット

普段使うモノは
取り出しやすい場所へ



引き出しを引き出せば
スライドトレイも
ついてくるので
一度の動きで必要な
物を取り出せる

フード

ノンフィルターでお掃除ラクラク



スーパークリーンフード(LED・フード色前幕板):シルバー

調理機器

揚げ物・湯沸し・炊飯機能つきで使いやすい



ホーロートップ両面焼きコンロH:シルバー

キッチンパネル

汚れをふき取りやすく表面つるつる

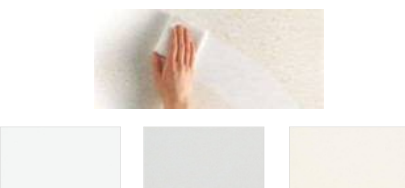

DF: シンプルホワイトN DG: シンプルグレーN DH: シンプルバニラ
シンプルキッチンパネル

すべり台シンク

排水口に向かって水がスイスイ
流れて使いやすい



3°の傾斜でごみがすべり流れる
シンクの内側に
はりついて流れにくい
野菜くずやごみが
すべるように排水口へ



シンク

排水口に向かって水がスイスイ流れる



すべり台シンク(人工大理石)

基本仕様水栓

幅広エアインシャワーのエコ仕様



水ほうき水栓(ハンドシャワー式・エコシングル・エアイン)

ウォールキャビネット

収納たっぷり、ミドルタイプ



ミドルウォールキャビネット

シンクキャビネット

よく使うものが出し入れしやすい
引き出しタイプ



2段引き出し

水ほうき水栓

広々洗えてサッと流せる
水はねの少ない幅広シャワー



洗い物をする空間が
広いので深く大きな
鍋もくると回しながら
洗えます。
ほうきのような
幅広シャワー。
シャワーヘッドを伸ばせばシンクの内側も
手早く洗えてラクラクです。

カウンター

温かみのあるシンプルな石目模様



人工大理石カウンター

食器洗い乾燥機

洗い物のストレスから解放



食器洗い乾燥機P:シルバー

特定
保守製品
消費生活用製品
安全法
『長期使用製品
安全点検制度』

タオルハンガー

ライン取っ手にぴったり納まります



※ライン取っ手専用です。
バー取っ手には設置できません。
タオルハンガー(W220mm)



SYSTEM BATHROOM
sazana

画像はイメージです

SYSTEM BATHROOM
サザナ HSシリーズ Sタイプ
1616(1坪サイズ)

HSV1616USX1 **

Color Variation

	床:お掃除ラクラクほっカラリ床	壁:アクセントパネル	壁:周辺パネル	浴槽:FRP	浴槽エプロン				
タイル調	ホワイト	ベージュ	キムレッド	タルシアベージュ	アースブラック	セイラン	プリエベージュ	ホワイト	ホワイト
	ライトグレー	パールブルー	ファルティウッド	ジオブラウン	クリアライトグレー	キリコサクラ	プリエホワイト	ベージュ	ベージュ
	ブラウン	ブラック	ストリッシュブルー	ティントグリーン	モロコミント	スレンダーアクア	ベースホワイト	アクア	アクア
石目	ホワイト	ベージュ	ブルーケットホワイト	チャフル	ハーブベージュ	マテリアルアロマグリーン		ピンク	ピンク
	ライトグレー	ダークグレー	マテリアルアロマピンク	アロマブラウン	スレンダーベージュ			ライトグレー	ライトグレー
単色	ホワイト	ベージュ						ブラック	ブラック
	ライトグレー	ダークグレー							

心地よさ&お掃除ラクラク

冷気をシャットアウトするW断熱構造と、思わず足を進めたくなるやわらかさ。



親水パワーの効果で軽くこすれば汚れがスッカリ。床のお掃除がラクラク簡単。
※ほっカラリ床はTOTOの登録商標です。

浴槽



換気



天井/照明



ラクラクなのに、しっかりきれい

面倒な鏡の汚れもラクラクすっきり。

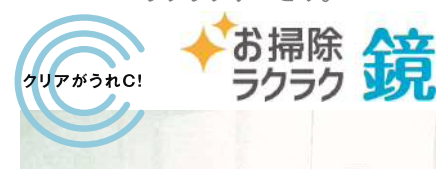

炭素の膜で、水あかのこびり付きをふせぎます。

ドア



カウンター



タオル掛け/窓枠



お掃除ラクラクカウンター

カウンター奥もサイドも洗い残しなし。



壁と浴槽から離れたデザインだからスポンジひとつでまるごとお掃除可能。



洗い場水栓



鏡 / 収納



魔法びん浴槽





画像はイメージです



奥ひろ収納「奥ひろし」

収納量が大幅にアップした
大容量キャビネット

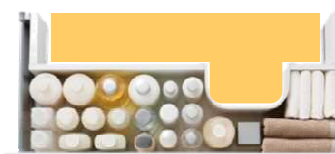

排水管のカタチをシンプルにし
奥に配置することで
収納スペースを
最大**約50%**アップ
(当社従来比)

従来品
部分 配管スペース



エアインシャワー

エアイン機能搭載で節水に
貢献する「エアインシャワー」

水
年間**約20%**節水



※特殊撮影

機構断面イメージ図



水滴に空気を含ませることで
一粒一粒を大粒化。
適度な水量調節により
少ない水でしっかり洗えて
節水効果を高めます。
※試算条件は別途カタログ参照

スウィング三面鏡

手元に引き出せ左右開きもできる
「スウィング三面鏡」

特許 3649721 JD



手元に引き出せ、左右どちらからでも
開閉できる便利な両開きの鏡扉
鏡裏はすべて収納スペースで
普段よく使う小物がたっぷり入る

エコミラー

くもり止めコートをほどこし電気を不要にしたエコ仕様
オンオフの手間を省き、くもりがとれる待ち時間もなし

従来品(くもり止めヒーター付き)

エコミラーあり

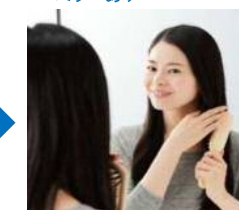

CO2
年間 **約14kg** 削減

電気代
年間 **約829円** お得

※試算条件は別途カタログ参照

洗面化粧台 オクターブ

間口750mm

洗面化粧台(2段引き出し) LDR075BCGEN1*
スウィング三面鏡(LED照明・エコミラー) LMR075A3SLC1G

Color Variation

カウンター	扉(ミドルクラス)			取っ手
ホワイト	W パナシエホワイト	C ロイメディアムウッド	J ミルベージュ	持ちやすく飽きがこない マットな金属の質感
	B パナシエアクア	P パナシエピンク	M ロイダルブラウン	

カウンター

排水口に向かって汚れがスिसイ



洗面ポウルー体カウンター(実容量17L)

水栓金具

エアイン機能搭載で節水効果に貢献



エアインシャワー水栓

化粧台

たっぷり入り、出し入れしやすい

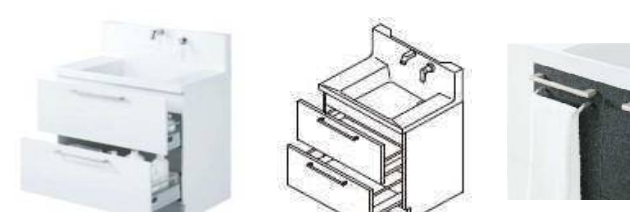

2段引き出しタイプ/間口750mm

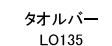

タオルバー
L0135

化粧鏡

鏡が手前に引き出せて鏡の後ろはすべて収納スペース



スウィング三面鏡(LED照明・エコミラー)/間口750mm

washlet®



画像はイメージです



NJ1 リモコン



ウォシュレット一体形便器

NJ

NJ1(オート開閉なし)
CES988R#***

Color Variation



#NW1 ホワイト
#SC1 パステルアイボリー
#SR2 パステルピンク

※納期は約2週間(大型連休除く)がかかります。

機能一覧

おしり洗浄	ビデ洗浄	やわらか洗浄	ムーブ洗浄	水勢調整	洗浄位置調整
セルフクリーニング	脱臭	オートパワー脱臭	クリーン便座	クリーンノズル	抗菌
お掃除リフト	便ふた着脱	ノズルお掃除機能	タイマー節電	おまかせ節電	運転スイッチ
オート便器洗浄	リモコン便器洗浄	暖房便座	着座センサー	停電時安心設計	セフィオンテクト
トルネード洗浄	フチなし形状	すっきりパネル	※"ウォシュレット"はTOTOの登録商標です。 ※男子小用時(立ち姿勢)にはオート便器洗浄しません。		

NJ1 追加機能

便座・便ふたソフト閉止

業界初の洗浄技術「ハイブリッドエコロジーシステム」

2つの洗浄方式で、しっかりパワフルに洗浄

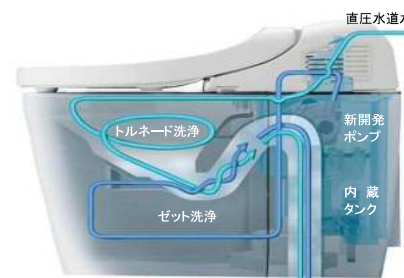

水圧に左右されない「タンク式」とタンクレスでコンパクトな「水道直圧式」の長所を融合させた洗浄技術。水道から直接流れる水と内蔵タンクから加圧されて流れる水、ふたつの水によってパワフルに洗浄。
※家庭用市販の大便器において、2007年8月1日発売(TOTO調べ)

フチなし形状 & トルネード洗浄

フチ裏のない便器と渦を巻くような水流で汚れにくくお掃除ラクラク。



フチなし形状

滑らかな形状でサッとひと拭き



トルネード洗浄

しつこい汚れもきれいに洗浄

超節水の「4.8L洗浄」

ハイブリッドエコロジーシステムで約71%の驚異的な節水効果。CO2削減にも貢献。



■節水の試算条件
●洗浄水の使用量:従来品:13L/回、NJ2の場合:大4.8L、小3.6L(3.4L※1)/回
●条件:家族4人(男性2人・女性2人)、大1回/日・人、小3回/日・人
水道代265円/m³(一社)日本バルブ工業会より「省エネ・防犯住宅推進アプローチ」より
※水道使用料金は税込価格です。
※1 男子小用時(立ち姿勢)のオート便器洗浄のみ。(NJ2のみ)※2 1987~2001年商品(C720R)

クリーン便座 & クリーンノズル

便座とノズルの素材に防汚効果の高い樹脂を新採用。さっとひとふきでお手入れ完了。



クリーン便座



クリーンノズル

汚れが付きにくく、落ちやすい



陶器表面の凹凸を100万分の1mmのナノレベルでツルツルにした「セフィオンテクト」加工。汚れが付きにくく、落ちやすいTOTO独自の技術です。



従来便器

セフィオンテクト

お掃除リフト

ウォシュレットの前方が持ち上がって便器の間をラクにお掃除できます。



シンプルデザイン

シンプルで滑らか、凹凸の少ないデザイン。高級感を持ちながらお掃除もしやすく。



低水圧環境にも設置可能

マンションの高層階や高台などへの設置も可能。水まわり設備の同時使用でも安心。



※最低必要水圧(流動時)0.05MPa(10L/分)従来のタンク式と同条件です。



リモコン



画像はイメージです

ウォシュレット一体形便器
ZJ(4.8L仕様) 手洗あり

手洗あり・リモコンセット
CES9135L # * * *

Color Variation



※は受注生産品となります。納期は約2週間(大型連休除く)がかかります。

機能一覧

プレミスト	セルフクリーニング	オートパワー脱臭	脱臭
クリーン便座	クリーンノズル	抗菌	eco小ボタン
タイマー節電	おまかせ節電	おしり洗浄	やわらか洗浄
ビデ洗浄	ムーブ洗浄	水勢調整	洗浄位置調整
お掃除リフト	便ふた着脱	ノズルお掃除機能	便座・便ふたソフト閉止
オート便器洗浄※	リモコン便器洗浄	暖房便座	着座センサー
リモコン	停電時安心設計	トルネード洗浄	

「ウォシュレット」はTOTOの登録商標です
※男子小用時(立ち姿勢)にはオート便器洗浄しません

汚れがcaくれる場所がない



TOTO独自の
新技術
「スゴフチ」

お掃除しやすさを究めたTOTO独自のフチ形状「スゴフチ」。奥までぐるーっとフチなしだから、お手入れカンタン。

使う前のひと工夫「プレミスト」



便座に座ると自動でプレミストをふきつけます。水と相性のよいセフィオンテクトだからミストが便器表面に広がり、汚れをつきにくく落ちやすくします。汚れ

「セフィオンテクト」
汚れが入るすき間もないほどツルツルな陶器表面です

4.8L超節水+eco小で、節約&エコ

環境にやさしく、しかも経済的。従来品に比べ約71%の超節水が可能に。水道代も年間約14,200円おトクです。

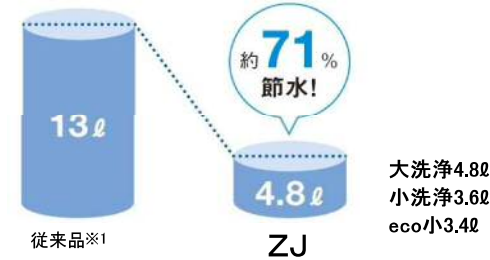

■節水の試算条件
年間使用日数: 365日 家族4人(男性2人・女性2人)大1回/日・人、小3回/日・人
※「省エネ・防犯住宅推進アプローチブック」より
水道代=265(税込)円/㎡ ※(一社)日本バルブ工業会より
※1 1987~2001年商品(C720R)

手洗ラクラク「深ひろボウル」



ボウルを深く大きくしたから、水はねしにくく気持ちよく手洗できます。大人から子供も使いやすい、床面から790mmの高さに設計。

すき間汚れも見逃さない



便器とウォシュレットのすき間汚れをふき取れる「お掃除リフト」。ニオイの元になる汚れを残しません。

停電の時も安心

便器の右側に格納している手動レバーを引っ張ることで、停電の時でも水を流せます。(乾電池は不要です)

アクセサリ



紙巻器
YH45R



タオルリング
YT408

LDKの天井以外の壁4面を機能性デザイン壁紙など約1000種類から標準にてお選び頂けます。



リザーブ RE-7301~RE-8353 Reserve 1000

カラーやテクスチャーにこだわった豊富なデザインと、汚れが落としやすい壁紙や気になるニオイを消臭する壁紙など10種類の「機能性壁紙」をラインナップ。「デザイン+機能性」でコーディネート幅を広げ、住宅や各種施設での新築・リフォームに幅広くお使いいただけます。

蓄光

●通常照明の光を蓄え、消灯後約20分間中から光を放射します。フラクチャーライトを蓄えても本能的に光ります。

RE-8072

遠く離れた部屋でフラクチャーライトを使用した場合

RE-8073

通常照明の場合

RE-8073 heavy

遠く離れた部屋でフラクチャーライトを使用した場合

RE-8040

RE-8041

RE-8042

RE-8040 NEW

RE-8041 NEW

RE-8042 NEW

不燃認定・木目

不燃認定・木目

材質区分	不燃1種	不燃2種	不燃3種	不燃4種	不燃5種
燃焼試験結果	合格	合格	合格	合格	合格
燃焼試験条件	1500℃	1500℃	1500℃	1500℃	1500℃

RE-8301

RE-8304

RE-8302

RE-8305

RE-8303

RE-8306

Feminine Rustic フェミニン・ラスティック

ペーパークインテックス

田舎をイメージする柔らかなデザインに「女性らしさ」を組み合わせる優雅なスタイル。素材の質さにペールトーンのバステルカラーを配色し、鮮やかでやわらかい印象を添える。インテリアアイテムは、丸みを帯びた装飾性のあるものをアクセントに加えることで、より美しいイメージとなる。

RE-7444

RE-7303

▶お部屋の空気環境には...

ルームエアー (消臭) ▶P.99

ニオイの気になる場所を消臭して快適に!

消臭だけでなくホルムアルデヒドの低減にも効果があります。

気になるニオイを消して解決!

タバコのニオイ トイレのニオイ

エコヒのニオイ ペットのニオイ

気になる家の中のニオイ

抗アレルギー ▶P.107

ダニや花粉をしっかり吸着!

アレルギーの原因となるダニや花粉を吸着、アレルゲンの働きを抑制します。

アレルゲン物質 ダニ・花粉

原因を抑制して解決!

マイナスイオン ▶P.111

お部屋の空気をリフレッシュ!

森林浴効果でリフレッシュ

空気中の水分と反応して、マイナスイオンを自然発生させます。

▶お部屋の調湿には...

吸放湿 ▶P.115

親水性高分子ポリマー配合

- 湿気を快適にコントロール
- 結露やかびの発生を抑制
- 塵や埃がつきにくい

通気性 ▶P.118

下地が石膏系ボードなら断然おすすめ

●湿気を快適にコントロール

●結露やかびの発生を抑制

珪藻土 ▶P.117

自然素材だから...

- 湿気を快適にコントロール
- 結露やかびの発生を抑制
- 消臭効果

時間の経過が新しい模様をつくりだすとして、磨りかけてくるストーリー

Basic Time Effect

時間が生み出す価値

RE-7461

RE-7462

RE-7463

RE-7464

RE-7465